

Serafim

Serafim S3

TURINYS

Kas yra dėžutėje?.....	2
Prijunkite Serafim S3 prie telefono.....	3
Atsieti Serafim S3 nuo telefono.....	4
Valdiklio mygtukai ir priedavai.....	5
Atsisakymas.....	6
Garantija.....	6
Serafim Console App pristatymas.....	7
Kompiuterio ir planšetinio kompiuterio prijungimo instrukcijos.....	18
Techninės specifikacijos.....	18
Dažnai užduodami klausimai.....	18
Saugos pastabos.....	20
Produkto registracija.....	20
Atitikties informacija.....	21

Kas yra dėžutėje?

A

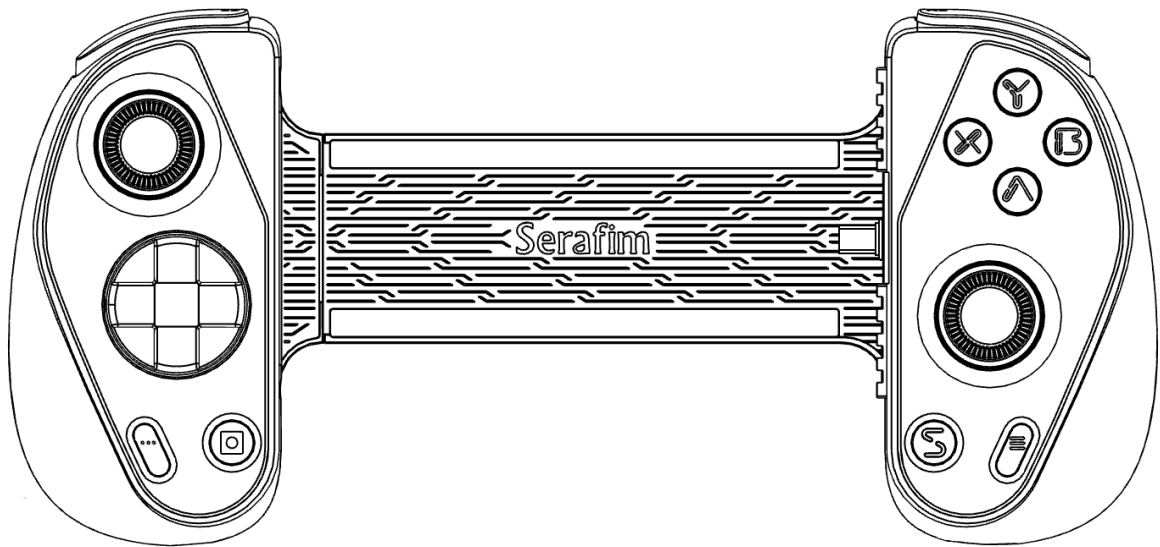

A. Serafim S3 debesų žaidimų valdiklis

Prijunkite Serafim S3 prie telefono

- 1 Sulygiuokite telefono viršų su kairiąja valdiklio puse.
- 2 Ištempkite valdiklį, kol jis atitiks jūsų telefono ilgį.

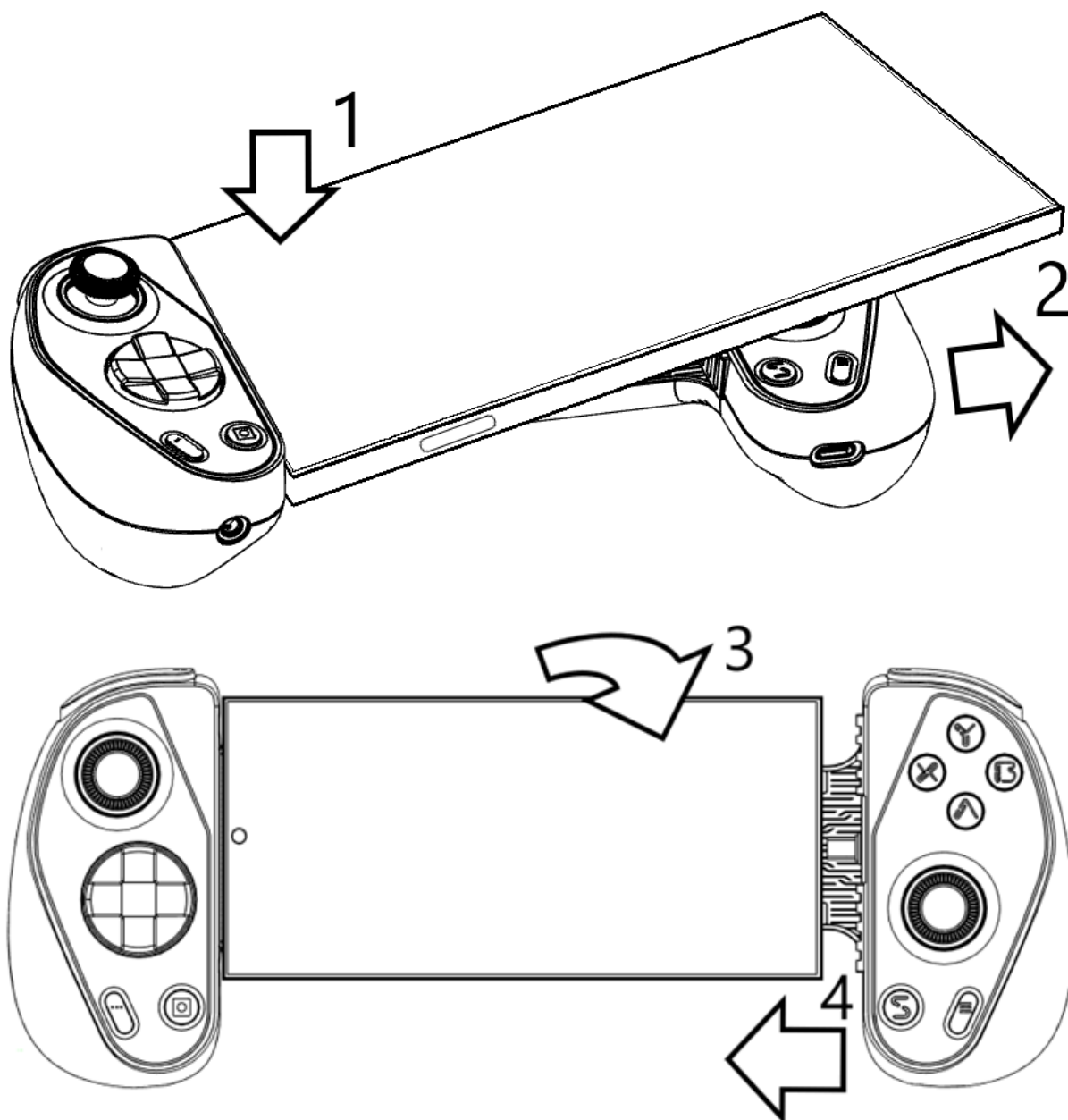

3. Įdėkite telefoną į valdiklį.
4. Įkiškite valdiklio USB Type-C jungtį į atitinkamą telefono prievadą.

Atjunkite Serafim S3 nuo telefono

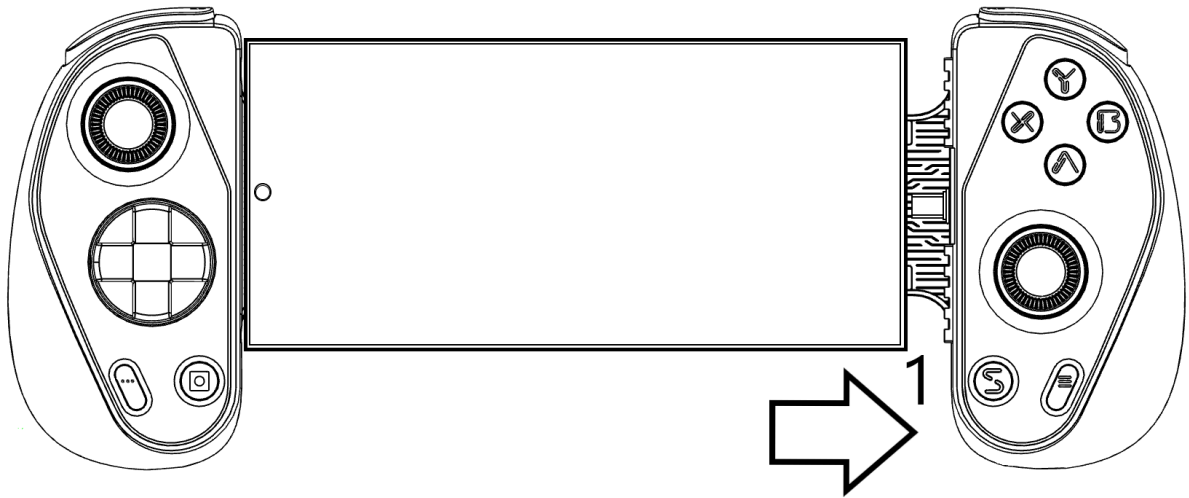

1. Ištraukite valdiklį, kol USB jungtis visiškai ištrauks iš telefono USB prievado.
2. Pakelkite telefoną aukštyn, kad atskirtumėte jį nuo valdiklio.

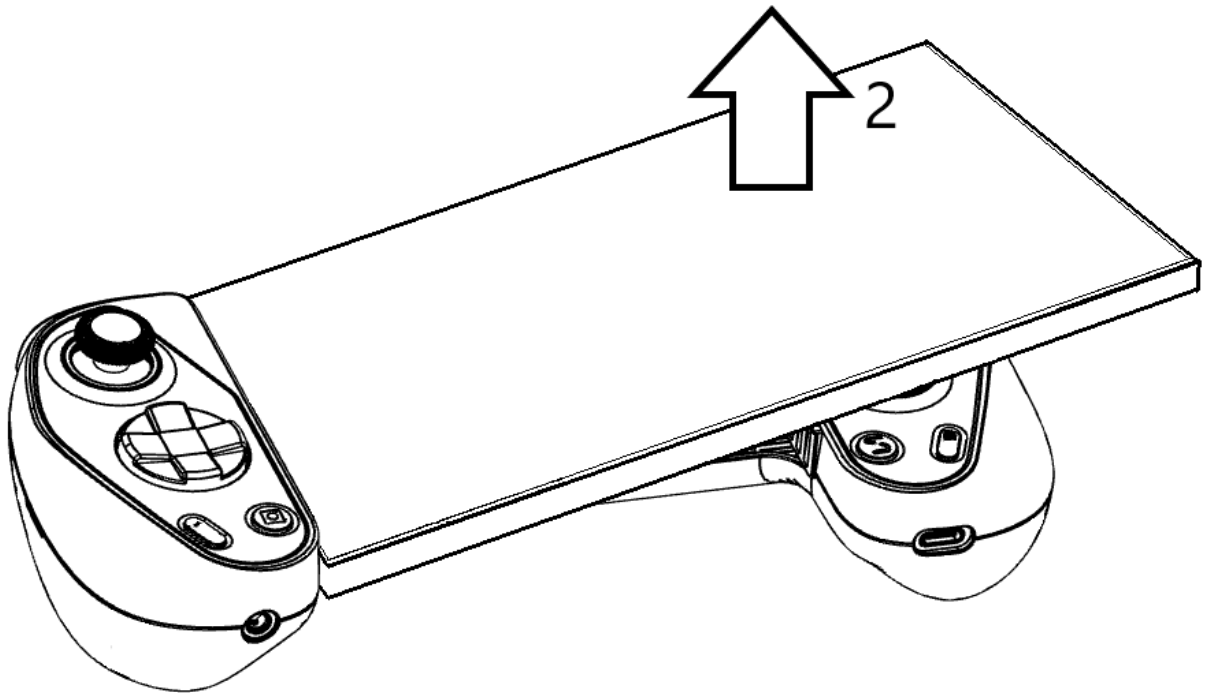

Valdiklio mygtukai ir priedavai

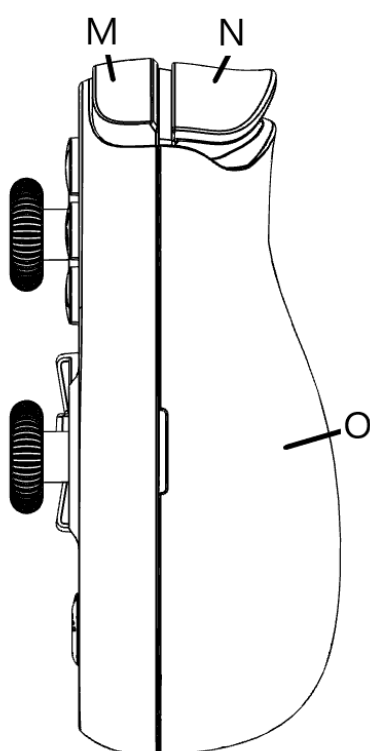
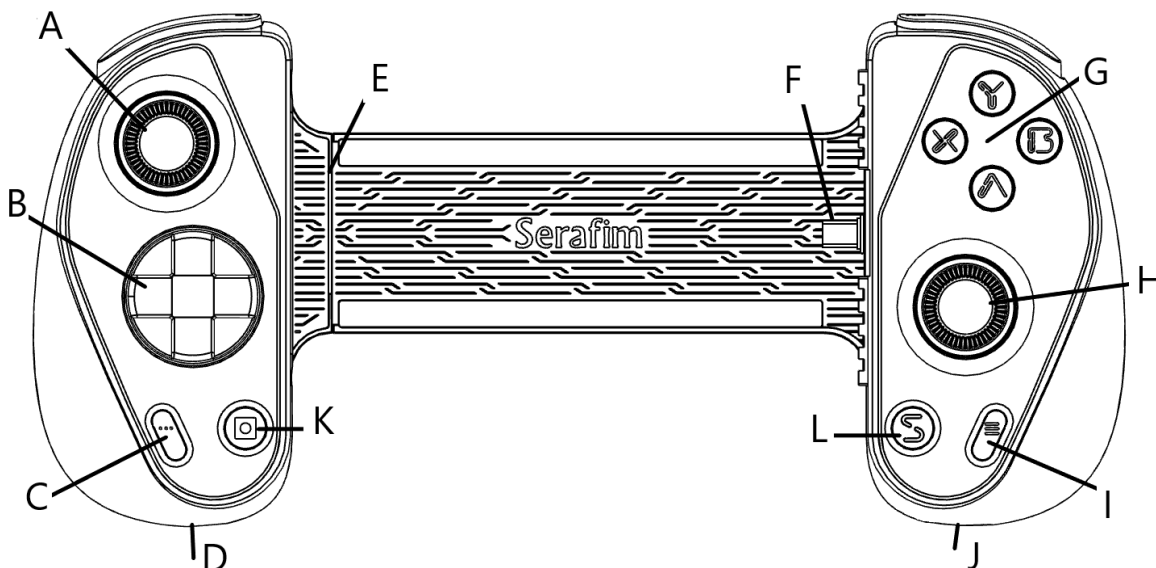

- A. Kairysis salės efekto analoginis vairasvirtė / L3 mygtukas
- B. D-pad (krypties klaviatūra)
- C. Pasirinkite mygtuką
- D. 3.5 mm ausinių lizdas
- E. Ištempiamas laikiklis
- F. C tipo USB jungtis
- G. A/B/X/Y Mygtukai
- H. Dešinysis Hall efekto vairasvirtė / R3 mygtukas
- I. Meniu mygtukas
- J. C tipo USB priedavas: palaiko greitą telefono įkrovimą, leidžiantį įkrauti ir žaisti žaidimus vienu metu
- K. Ekranu kopijos / įrašymo mygtukas: trumpai paspauskite, kad padarytumėte ekranu kopiją, ilgai paspauskite, kad įrašytumėte
- L. Serafimo mygtukas
- M. R1/L1 Mygtukai
- N. R2/R2 Mygtukai: slėgiui jautrūs analoginiai paleidikliai
- O. Keičiamos ergonominės rankenos

Atsisakymas

Copyright©

© Serafim Tech. Inc. All rights reserved.

Jokia šio vadovo dalis, įskaitant jame aprašytus gaminius ir programinę įrangą, negali būti atkuriami, perduodama, perrašoma, saugoma paieškos sistemoje arba bet kuri kita be aiškaus raštiško leidimo Serafim Tech. Inc

Norėdami gauti daugiau informacijos, apsilankykite oficialioje Serafim svetainėje.: <https://www.serafim-tech.com>

- Produkto palaikymo puslapis
<https://serafim-tech.com/support/>



Tačiau jei susidursite su problemomis, mielai į visus atsakysime jūsų rūpesčiai adresu sales@serafim-tech.com.

- Internetinių pokalbių palaikymas
<https://m.me/850793468343632>



Garantija

Šiam gaminiui taikoma vienerių metų Serafim garantija. Garantija netaikoma:

1. Produktai, kurie buvo pataisyti, modifikuoti arba pakeisti, nebent tokį remontą, modifikavimą ar pakeitimą raštu leido Serafim.

2. Garantinis laikotarpis prasideda nuo pirkimo datos, nurodytos įgaliotojo perpardavėjo arba platintojo pateiktoje sąskaitoje faktūroje arba kvite.

* Jei yra kokių nors neatitikimų tarp aprašymų ir vaizdų šiame vadove ir tikrojo gaminio, pirmenybė teikiama faktiniam gaminiui. Serafim Tech. Inc. pasilieka teisę interpretuoti šią garantiją.

Serafim Console App pristatymas

1 Serafim Console App pradinė sąranka

1.1 Prisijunkite prie programos naudodami „Google“ paskyrą.



1.2 Vykdykite instrukcijas programoje, kad įgalintumėte reikiamus leidimus.

 **Recording Permission**
Please enable to use the live streaming feature.

 **Appear on Top**
Please enable to use the one-click return function.

 **USB Permission**
Please enable to use the screenshot function.

 **Notifications**
Allowing notifications to receive latest information. You can always disable notifications in the settings.



 **Recording Permission**
Please enable to use the live streaming feature.

 **Appear on Top**
Please enable to use the one-click return function.

 **USB Permission**
Please enable to use the screenshot function.

 **Notifications**
Allowing notifications to receive latest information. You can always disable notifications in the settings.



 **Recording Permission**
Please enable to use the live streaming feature.

 **Appear on Top**
Please enable to use the one-click return function.

 **USB Permission**
Please enable to use the screenshot function.

 **Notifications**
Allowing notifications to receive latest information. You can always disable notifications in the settings.

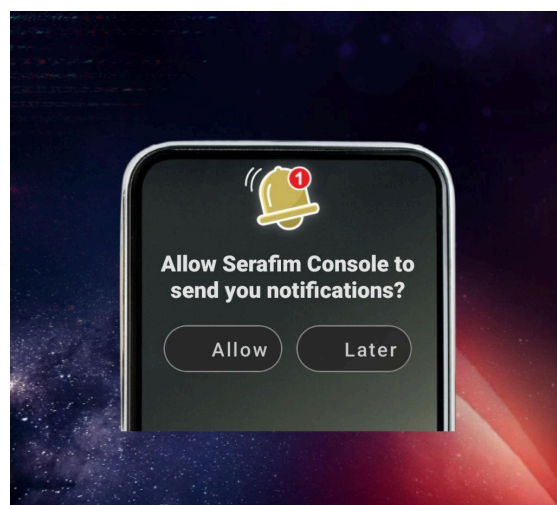

1.3 Kai sąranka bus baigta, pateksite į pagrindinį ekraną.

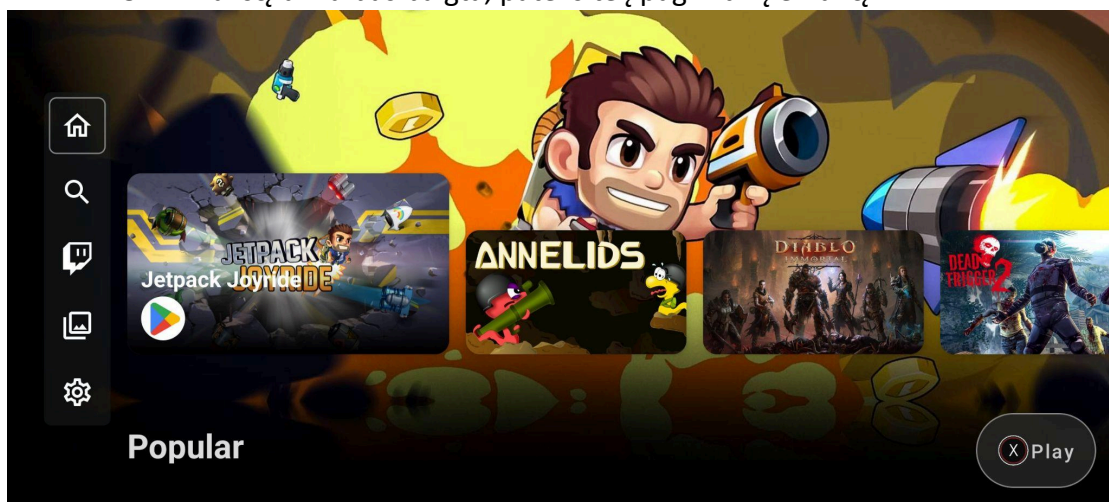

2

Navigation

2.1 Pagrindinio ekrano apžvalga

Kairėje pusėje esančios piktogramos iš viršaus į apačią yra pagrindinis ekranas, paieška, tiesioginis „Twitch“ srautas, vaizdo įrašų redagavimo ir bendrinimo funkcija, nustatymai. Viršuje rodomas žaidimų sąrašas yra įdiegtų žaidimų sąrašas, pirmiausia rodomas paskutinis žaistas žaidimas.



Įvairios žaidimų kategorijos pagrindiniame ekrane

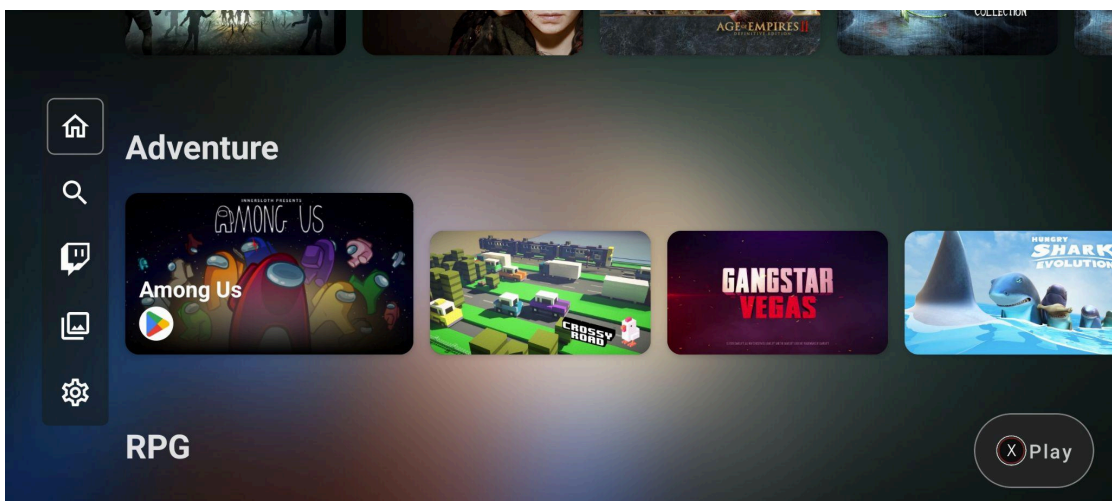
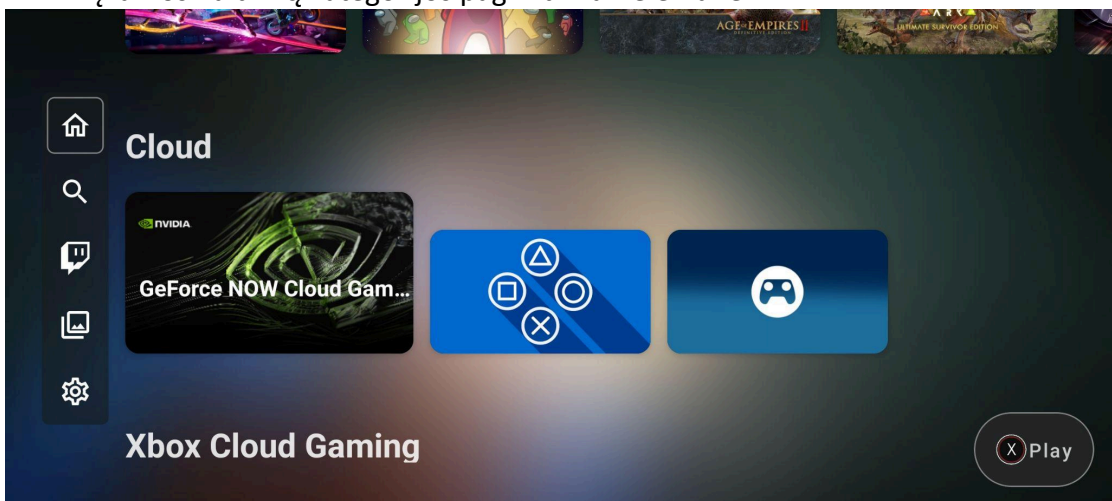

- 3 Žaidimo eiga
Pasirinkite žaidimą ir paspauskite mygtuką X, kad jį paleistumėte.

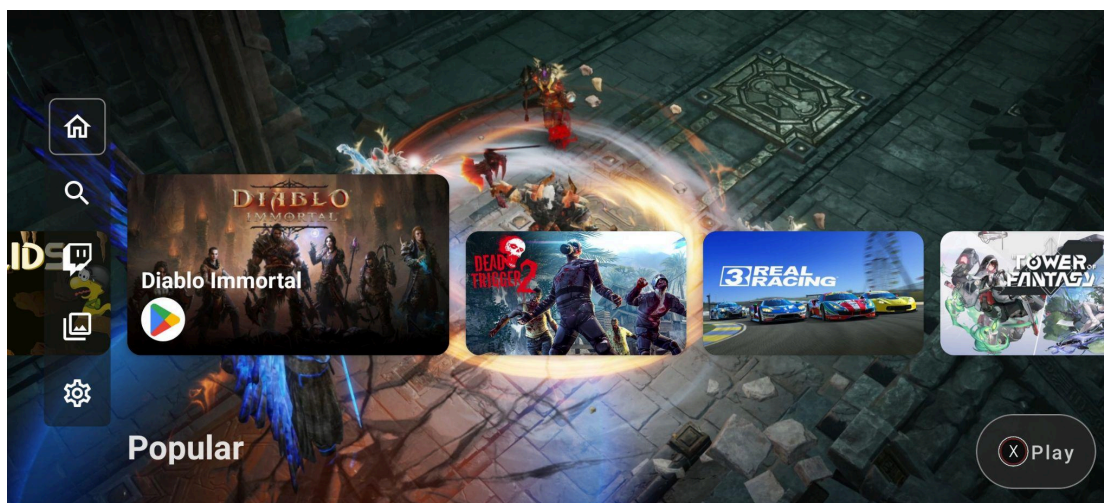

Arba paspauskite mygtuką A, kad patektumėte į žaidimo įvado ekraną, tada paspauskite mygtuką X, kad įeitumėte į žaidimą.

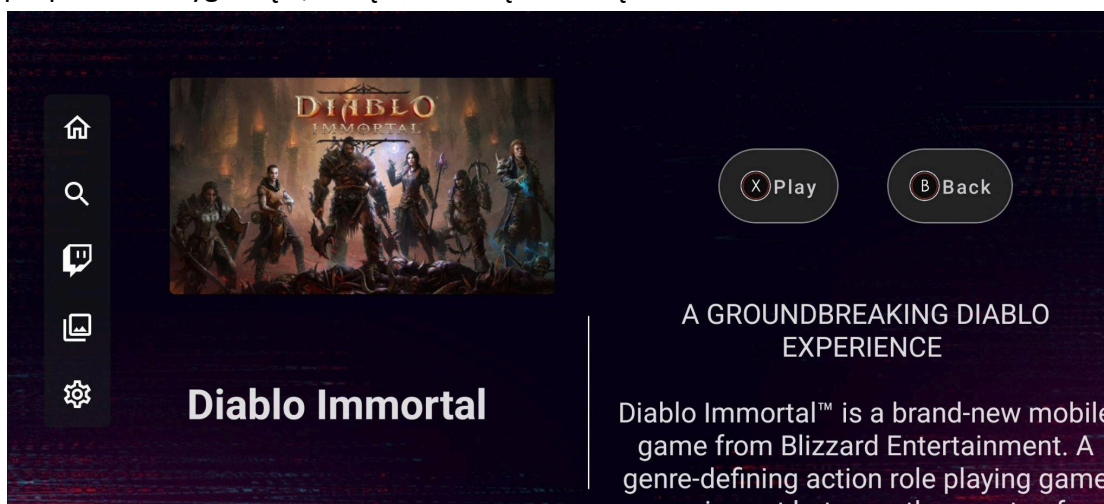

3.1 Google Play

Norėdami žaisti žaidimą iš „Google Play“, tiesiog pasirinkite žaidimo piktogramą su „Google Play“ logotipu apatiniame kairiajame miniatiūros kampe ir paspauskite mygtuką X.

3.2 Xbox Cloud Gaming

* Norint žaisti „Xbox Cloud Gaming“, jums reikės „Xbox Game Pass Ultimate“ prenumeratos. Norėdami gauti debesies žaidimų paslaugų regionų sąrašą, apsilankykite „Xbox Game Pass“ svetainėje. Norėdami žaisti žaidimą iš „Xbox Cloud Gaming“, tiesiog pasirinkite žaidimo piktogramą su „Xbox“ logotipu apatiniame kairiajame miniatiūros kampe ir paspauskite mygtuką X.

* Žaidimų debesyje sklendumas priklauso nuo dabartinio interneto greičio.

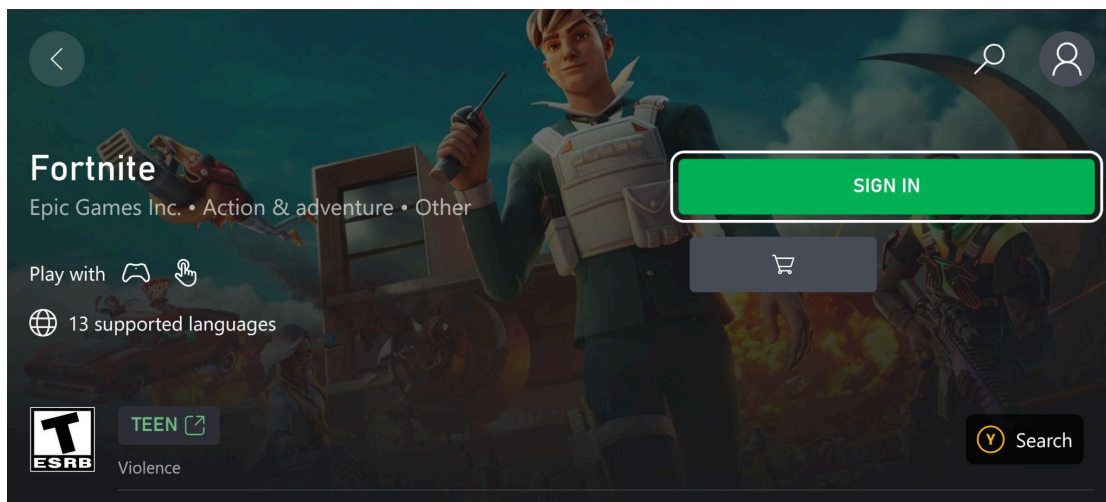

3.3 GeForce Now: debesų žaidimų paslauga
 * Norėdami žaisti „GeForce Now“, turite turėti „GeForce Now“ prenumeratą. Norėdami žaisti GeForce Now, tiesiog pagrindinio ekrano skiltyje Cloud pasirinkite GeForce Now piktogramą.

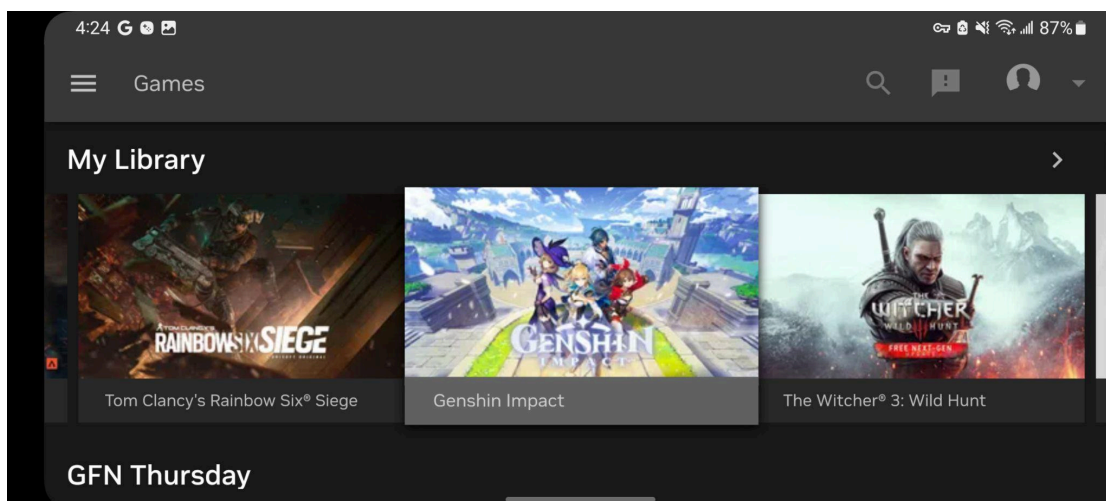

Prisijungę prie paskyros, nustatymuose susiekite esamas žaidimų paskyras, pvz., „Epic Games“, „Ubisoft“ ir „Steam“.

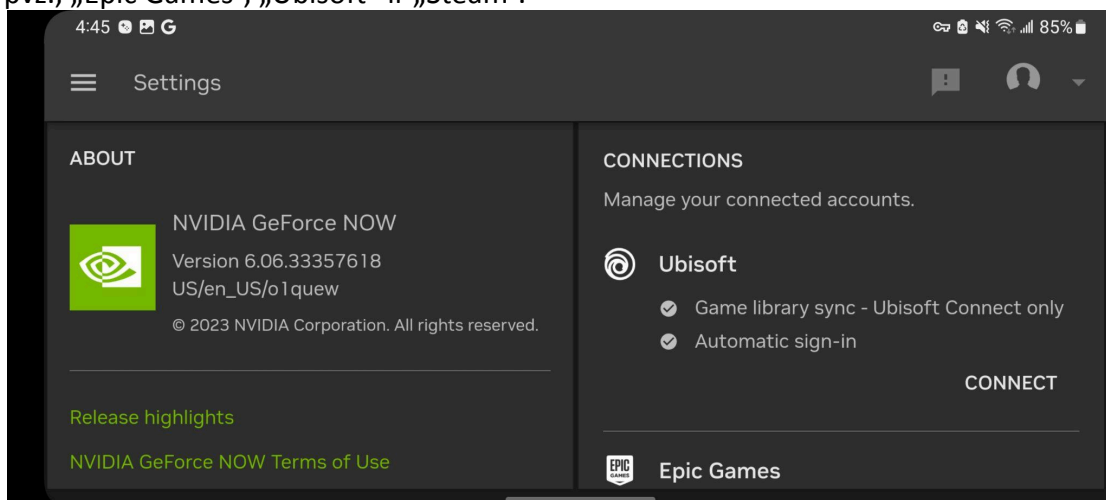

Tada galite pradėti žaisti debesyje arba žaisti nemokamus žaidimus „GeForce Now“.

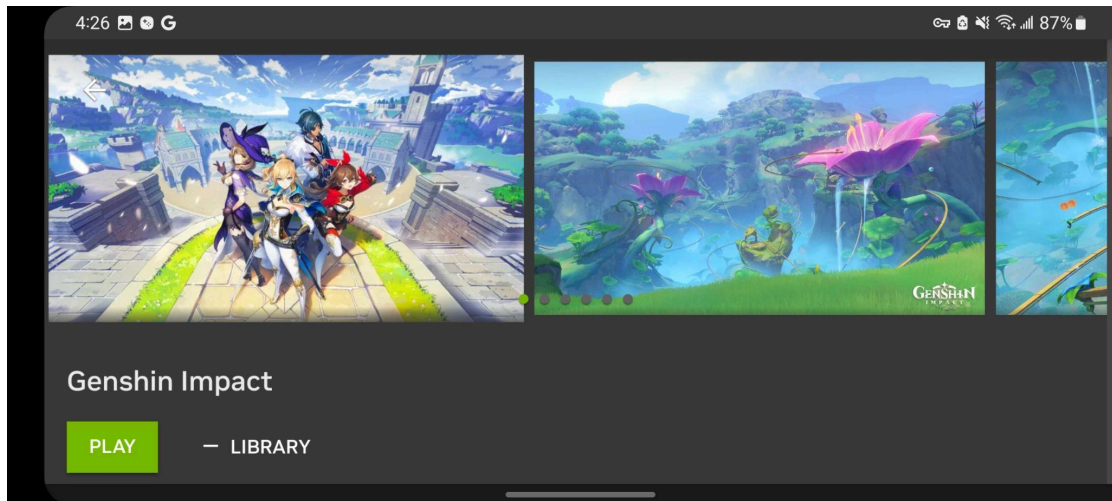

3.4 PlayStation 4/5: nuotolinis paleidimas

* Norėdami nuotoliniu būdu žaisti PlayStation 4 arba 5, turite turėti PlayStation 4 arba PlayStation 5 konsolę ir PlayStation Network (PSN) paskyrą.

1. Atsisiųskite PSPlay programą iš „Google Play“.
2. Pagrindinio ekrano skiltyje Cloud pasirinkite PSPlay piktogramą.
3. Prisijunkite prie savo PSN paskyros.

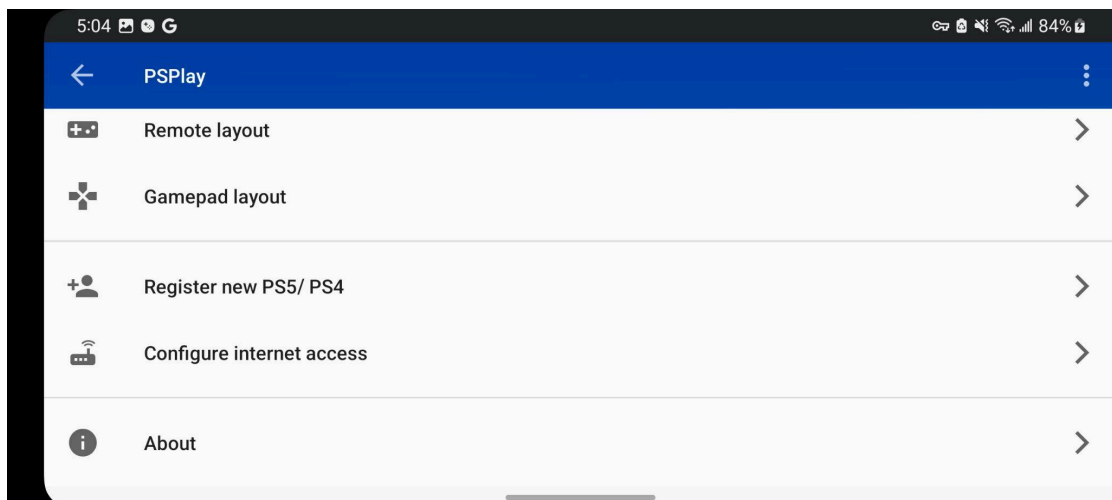

4. Paspauskite „Registruoti naują PS5 / PS4“, kad susietumėte savo PlayStation 5 arba 4.

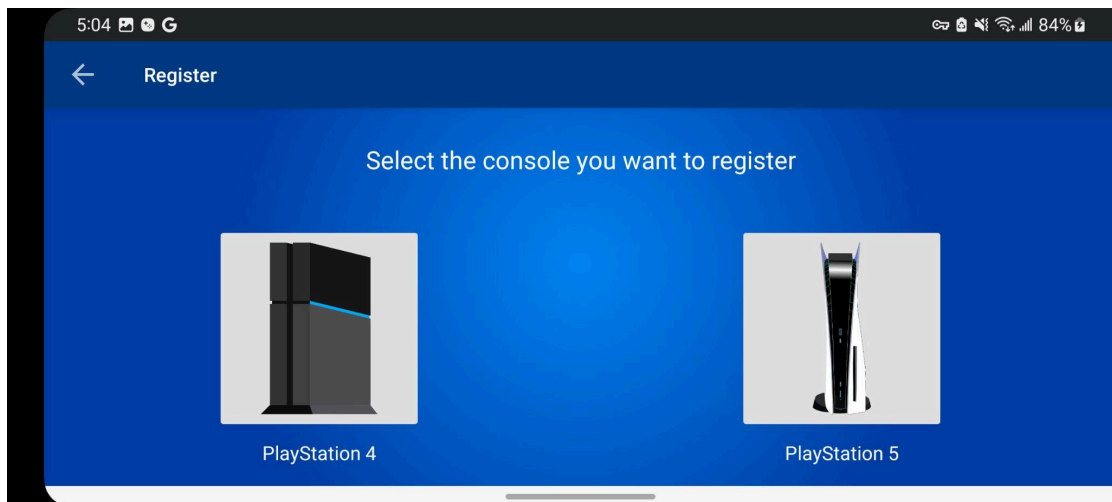

5. Pasirinkite „Remote Connect“ arba „Local Connect“, kad galėtumėte žaisti savo žaidimų konsolę nuotoliniu būdu

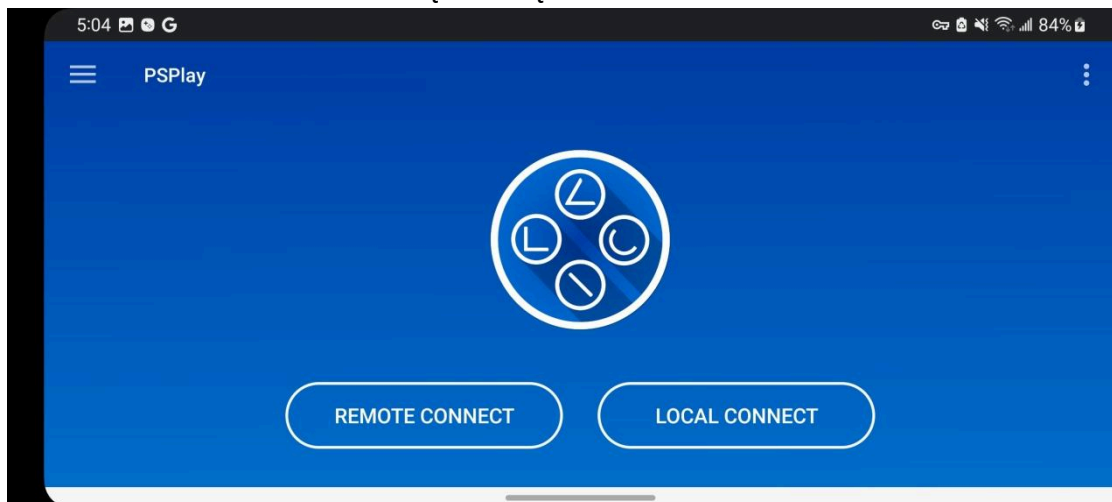

3.5 Steam nuoroda: Cloud Gaming

* Norėdami naudoti „Steam Link“, turite turėti „Steam“ paskyrą.

1. Pagrindinio ekrano skiltyje Cloud pasirinkite Steam Link piktogramą.
2. Prisijunkite prie savo Steam paskyros.
3. Norėdami nustatyti, vadovaukitės programoje pateiktomis instrukcijomis.
4. Norėdami pradėti žaisti, paspauskite „Pradėti žaisti“.



4 Ekranų kopijavimas / įrašymas ir redagavimas / bendrinimas

4.1 Ekranų kopijavimas / įrašymas

Norėdami pradėti įrašymą, ilgai paspauskite ekranų kopijavimo / įrašymo mygtuką. Viršutiniame dešiniame ekrano kampe atsiranda žalias taškas, nurodantis, kad įrašinate, o telefono ekrane pasirodys pranešimas.

* Vienu metu įrašytas ir srautinis perdavimas šiuo metu nepalaikomas.

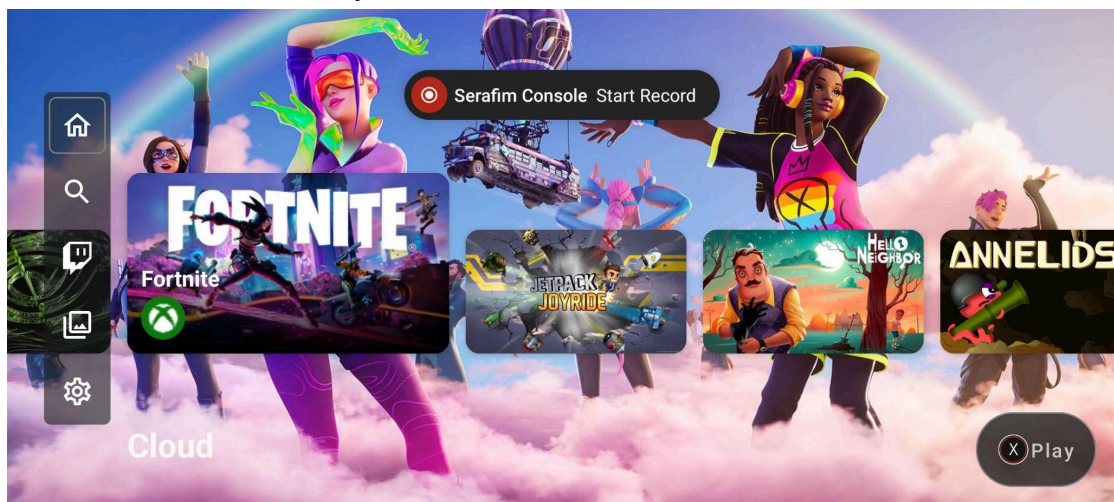

Norėdami sustabdyti įrašymą, dar kartą ilgai paspauskite ekranų kopijavimo / įrašymo mygtuką.

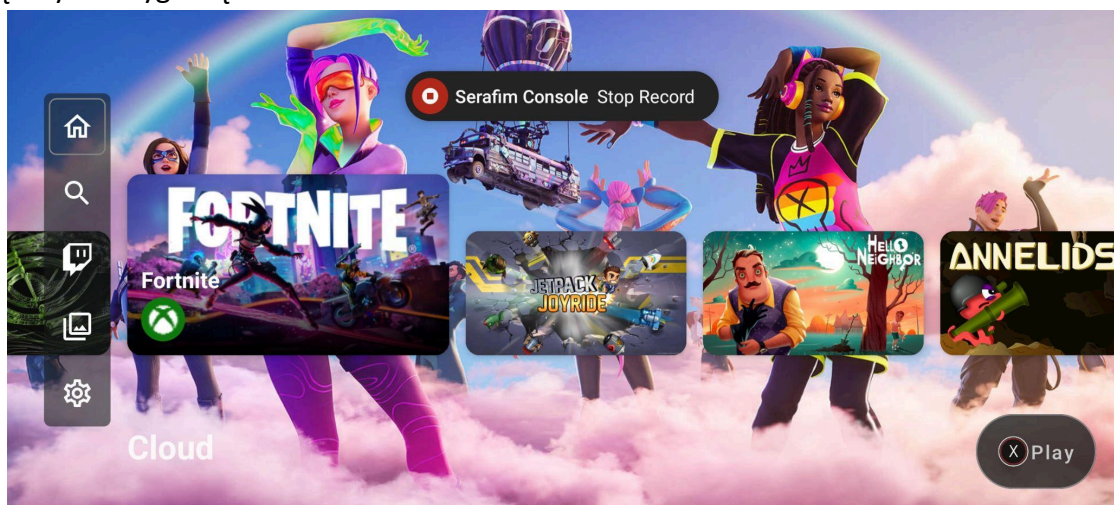

Norėdami padaryti ekrano kopiją, tiesiog trumpai paspauskite ekrano kopijos / įrašymo mygtuką. Įrašytus failus galima peržiūrėti vaizdo įrašų redagavimo ir bendrinimo puslapyje.

4.2 Įrašytų vaizdo įrašų redagavimas

Vaizdo įrašų redagavimo ir bendrinimo puslapyje pasirinkite vaizdo įrašą, kurį norite redaguoti.

* Naujausias įrašytas failas yra puslapio apačioje.

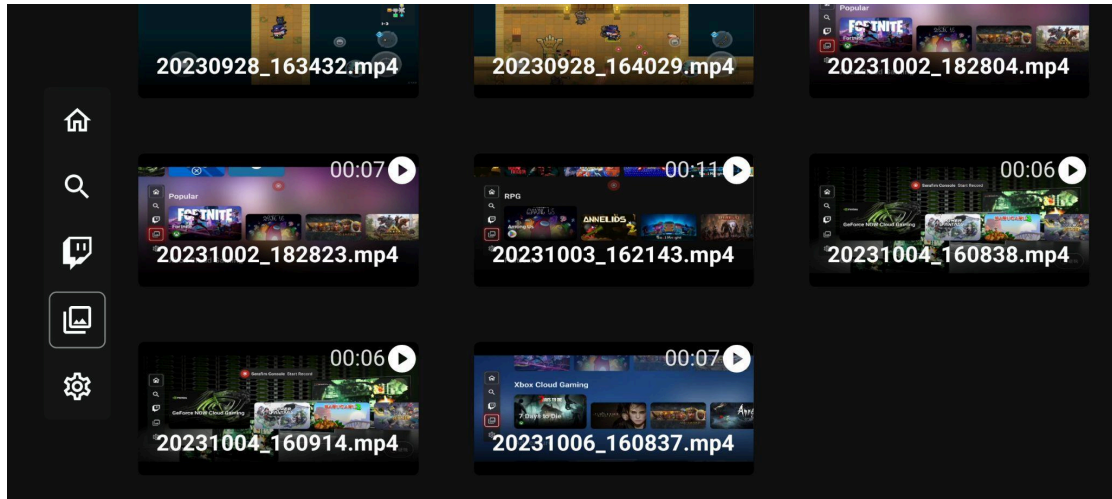

Paspauskite L3 (kairysis vairasvirtė) ir R3 (dešinysis vairasvirtė), kad perkeltumėte L3 ir R3 vaizdo įrašė ir apkarpykite vaizdo įrašą iki norimo ilgio. Norėdami apkarpyti, paspauskite mygtuką A.

* Apkarpytas vaizdo įrašas bus automatiškai įtrauktas į įrašyto failo puslapio apačią.



4.3 Dalijimasis įrašytais vaizdo įrašais

Vaizdo įrašų redagavimo ir bendrinimo puslapyje pasirinkite vaizdo įrašą, kurį norite bendrinti. Paspauskite Y mygtuką, kad bendrintumėte, ir galėsite bendrinti įvairiose socialinėse platformose.

* Socialinės platformos gali skirtis priklausomai nuo telefono gamintojo.

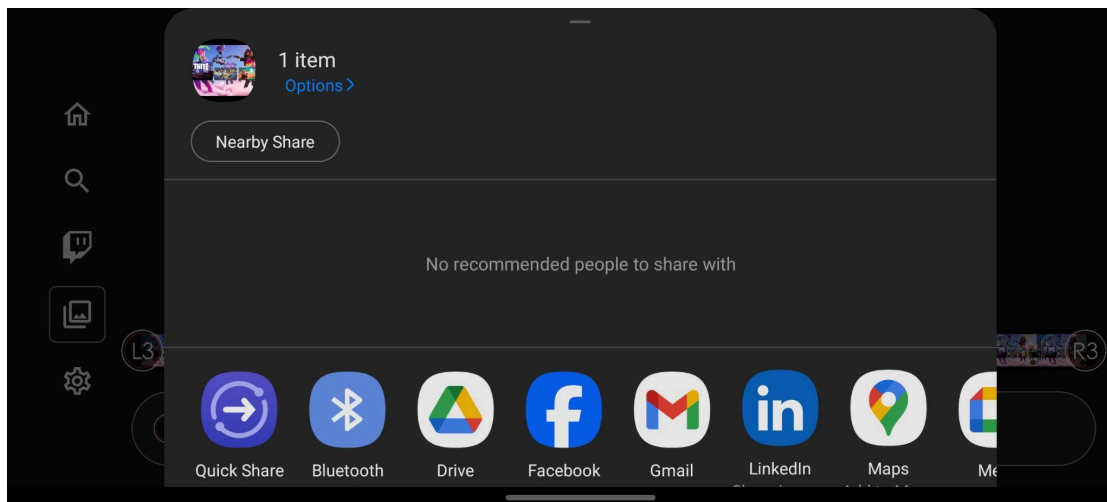

5 Twitch transliacija

Norėdami pradėti „Twitch“ transliaciją, pagrindiniame puslapyje pasirinkite „Twitch“ piktogramą. Prisijungę prie savo paskyros galite pradėti transliuoti žaidimą savo telefone.

- * Viršutiniame dešiniajame ekrano kampe pasirodys mažas žalias taškas, rodantis, kad transliuojate. Žalias taškas išnyks, kai nebetransliuosite.
- * Vienu metu įrašytas ir srautinis perdavimas šiuo metu nepalaikomas.

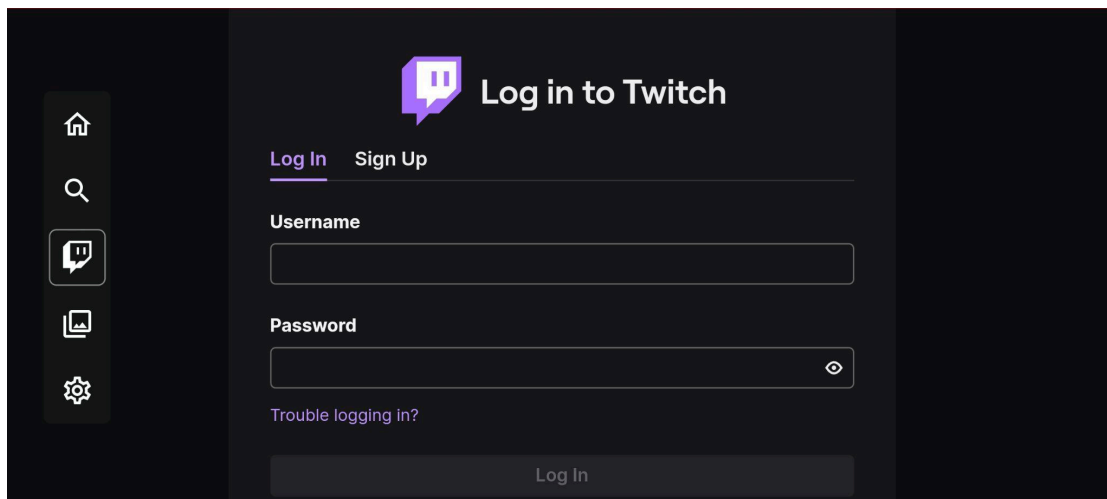

6 Įvairūs nustatymai

Pagrindiniame puslapyje pasirinkite nustatymų piktogramą. Paskyros puslapyje galite prisijungti arba perjungti paskyras.

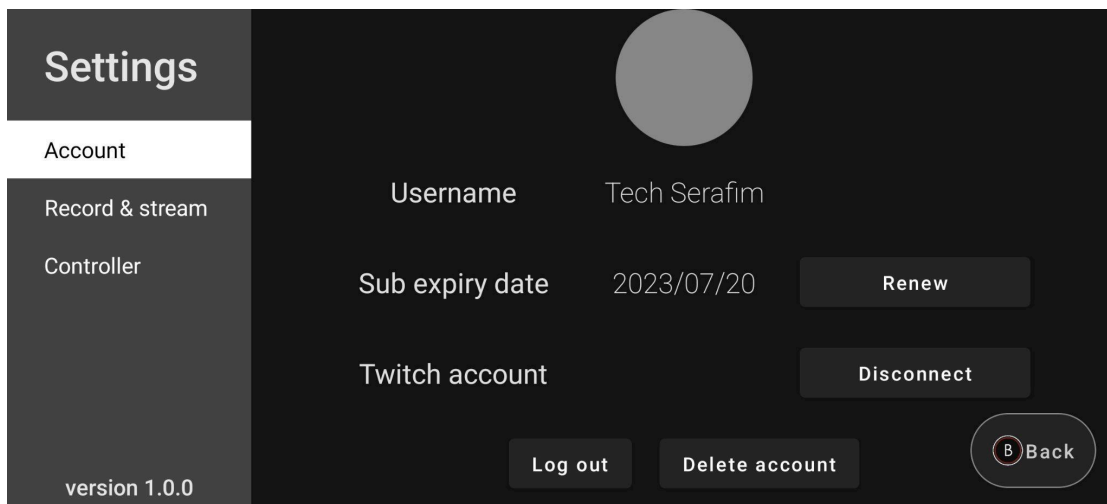

Įrašymo ir srauto puslapyje galite nustatyti vaizdo kokybę ir garsumą.

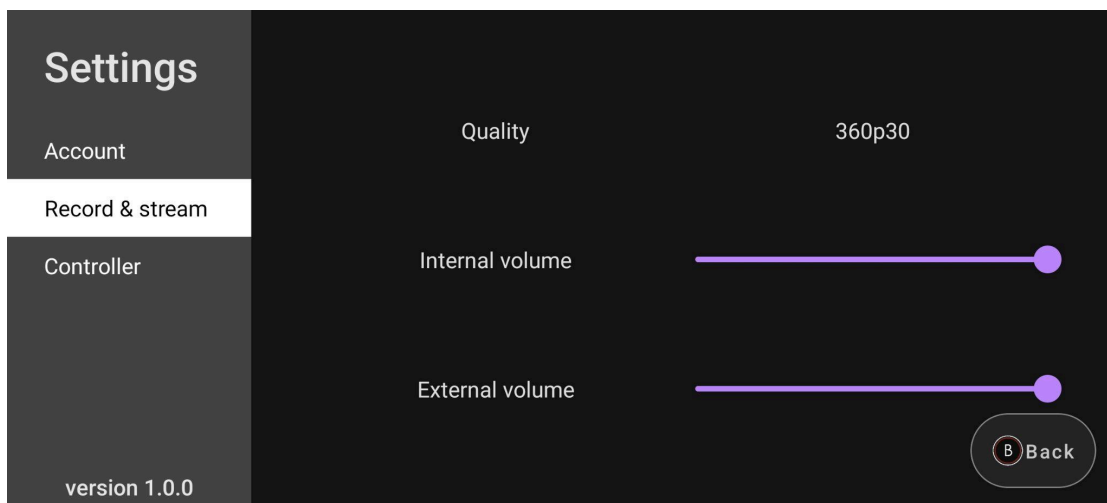

Valdiklio puslapyje pateikiamos funkcijos, leidžiančios išbandyti mygtukų funkcionalumą ir atnaujinti programinę-aparatinę įrangą.

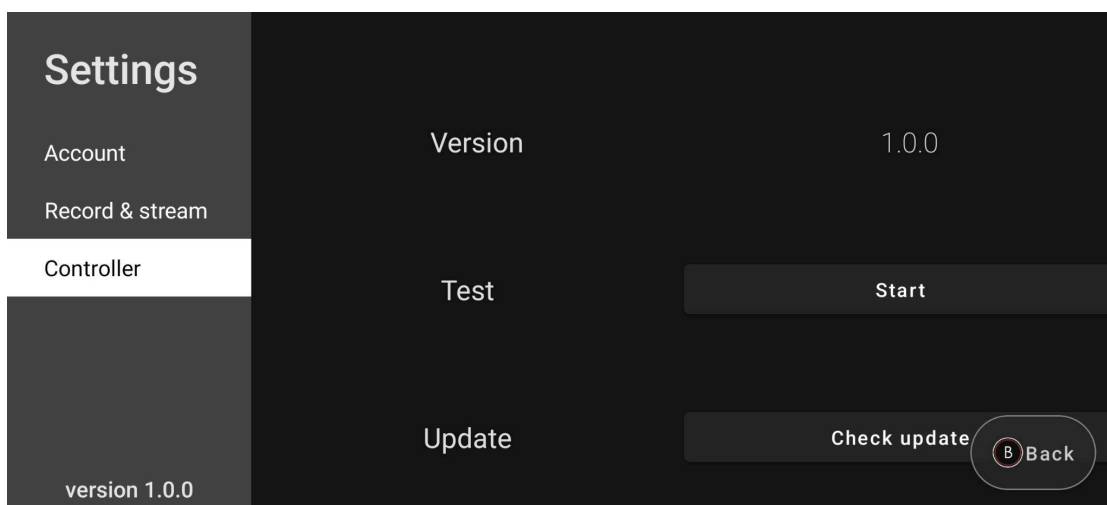

Mygtukų tikrinimo puslapis leidžia išbandyti mygtukus ir vairasvirtes, kad įsitikintumėte, jog jie tinkamai veikia. Norėdami išeiti iš ButtonTest puslapio, paspauskite ir palaikykite Serafim mygtuką.

Kompiuterio ir planšetinio kompiuterio prijungimo instrukcijos

Kompiuteris:

1. Prijunkite USB-C kabelį prie USB prievado kompiuteryje, kuriame palaikoma „Windows 7“ ar naujesnė versija.
2. Kompiuteris ir planšetinis kompiuteris susijungs automatiškai.

Planšetinis kompiuteris:

1. Prijunkite USB-C kabelį prie planšetinio kompiuterio, kuriame palaikoma 8.0 ar naujesnės versijos „Android“, USB-C prievado.
2. Kompiuteris ir planšetinis kompiuteris susijungs automatiškai.

Techninės specifikacijos

- Matmenys: 10.2 × 3.7 × 1.3 inches
- Svoris: 5,1 uncijos
- Pailgintas ilgis: tinka 17,9 cm ar trumpesniems telefonams
- Telefono dėklo storis: iki 3 mm
- Greitas įkrovimas: palaiko greitą įkrovimą
- Vairasvirtės: Hall efekto vairasvirtės, vairasvirtės aukštis: 8,22 mm, pasvirimo kampas: 21 laipsnis
- Triggers: 256-step Hall Effect linear triggers. Keystroke: 5.11 mm
- Garso prievadas: 3,5 mm ausinių lizdas
- Suderinamumas: Android 8.0+ telefonai, USB Type-C jungtys, OTG
- Jungtys: USB Type-C prievadas, USB Type-C lizdas

Dažnai užduodami klausimai

Q1. Ar L2 ir R2 paleidikliai yra jautrūs slėgiui?

A1: Taip, L2 ir R2 paleidikliai yra slėgiui jautrūs salės efekto paleidikliai.

Q2. Kokia apytikslė delsa prijungiant valdiklį?

A2: Valdiklis naudoja laidinį ryšį su telefonu, kurio delsa yra mažesnė nei 3 milisekundės.

Q3. Ar galiu prijungti jį prie kompiuterio ir žaisti žaidimus?

A3: Yes, galite prijungti jį prie Windows kompiuterio ir žaisti žaidimus.

Q4. Ar jis palaiko emuliatorius, tokius kaip PPSSPP?

A4: Taip, daro.

Q5. Kokio storio telefono dėklą galiu naudoti?

A5: Rekomenduojame naudoti 3 mm ar mažesnio storio telefono dėklą.

Q6. Kokias sistemas palaiko valdiklio programa?

A6: Speciali „Serafim Console“ programa šiuo metu palaiko „Android 8.0“ ir naujesnę versiją. Išmanieji telefonai turi C tipo USB priedadą ir OTG (On-The-Go) palaikymą. Atkreipkite dėmesį, kad jei jūsų telefonas nepateiktas žemiau, tai nebūtinai reiškia, kad jis nesuderinamas su Serafim S3 Gamepad. Tai tiesiog reiškia, kad mes vis dar sunkiai dirbame, kad patvirtintume jos suderinamumą. Kadangi patvirtinsime suderinamumą su daugiau modelių, mes ir toliau atnaujinsime šį sąrašą.

Google Pixel 7 Series,6 Series,5 Series,4,4XL,3,3XL,2, 2XL

LG G7 ThinQ

Samsung Galaxy S8, S8+, S10, S10+, S20, S21, S22, S23

Samsung Galaxy Note9,8, Note10, Note10+, Note20 Ultra 5G

Samsung Galaxy Z Flip4, Flip3, Flip

Samsung Galaxy A33, A53

Honor 50

Series Nothing 1

Series Oppo Find X5 Pro

Series OnePlus 9 Pro

Series P30 PO

Realme 7 Pro

vivo Pro+

Xiaomi POCO X3 Pro

Saugos pastabos

Jei kyla problemų naudojant įrenginį ir trikčių šalinimas nepadeda, atjunkite įrenginį ir susisiekite su mūsų klientų aptarnavimo internetu arba apsilankykite <https://serafim-tech.com/contact/> už pagalbą. Jokiomis aplinkybėmis nebandykite išardyti ar taisyti šio įrenginio, nes tai padarius garantija nebegalios.

Saugokite įrenginį nuo skysčių ar bet kokios drėgnos aplinkos. Naudokite šį įrenginį idealioje temperatūros diapazone (0°C (32°F) iki 45°C (113°F)). Jei temperatūra viršija idealų diapazoną, išjunkite įrenginį, kol temperatūra grįš į idealų diapazoną.

Produkto registracija

Prašome užsiregistruoti mūsų svetainėje, garantinis laikotarpis yra 12 mėnesių nuo atvykimo datos.

- Registruokis dabar

<https://serafim-tech.com/register/>



Produkto pavadinimas		Produkto SN	
Pirkimo data		Kliento vardas	
Parduotuvės pavadinimas		Pirkimo suma	

Atitikties informacija

Federalinės ryšių komisijos atitikties deklaracija

Šis įrenginys atitinka FCC taisyklių 15 dalį. Naudojimui taikomos šios dvi sąlygos: (1) šis įrenginys negali sukelti žalingų trukdžių ir (2) šis įrenginys turi priimti bet kokius gaunamus trikdžius, įskaitant trikdžius, kurie gali sukelti nepageidaujamą veikimą.

FCC Statement

Šis įrenginys atitinka FCC taisyklių 15 dalį. Veikimas priklauso nuo šių dviejų sąlygų: (1) šis įrenginys negali sukelti kenksmingų trukdžių ir (2) šis įrenginys privalo priimti bet kokius gautus trukdžius, įskaitant trukdžius, galinčius sukelti nepageidaujamą veikimą.

FCC Caution

Pakeitimai ar modifikacijos, kurių aiškiai nepatvirtino už atitiktį atsakinga šalis, gali panaikinti naudotojo teisę eksploatuoti įrangą.

Pastaba

Ši įranga buvo išbandyta ir nustatyta, kad ji atitinka B klasės skaitmeninio įrenginio apribojimus pagal FCC taisyklių 15 dalį. Šios ribos sukurtos siekiant užtikrinti pagrįstą apsaugą nuo žalingų trukdžių įrengiant gyvenamosiose patalpose. Ši įranga generuoja, naudoja ir gali skleisti radijo dažnių energiją ir, jei ji sumontuota ir naudojama ne pagal instrukcijas, gali sukelti žalingų radijo ryšio trikdžių. Tačiau nėra garantijos, kad tam tikrame įrengime nebus trikdžių. Jei ši įranga sukelia žalingus radijo ar televizijos priėmimo trikdžius, kuriuos galima nustatyti išjungiant ir įjungiant įrangą, vartotojas raginamas pabandyti pašalinti trikdžius viena ar keliomis iš šių priemonių:

- Perkelkite arba perkeltkite priėmimo anteną.
- Padidinkite atstumą tarp įrangos ir imtuvo.
- Įjunkite įrangą į kitokios grandinės lizdą nei imtuvas.
- Dėl pagalbos kreipkitės į pardavėją arba patyrusį radijo/televizijos techniką.

RoHS
compliant



外箱

