

Serafim

Serafim S3

محتويات

2.....	ماذا يوجد في الصندوق؟
3.....	بالهاتف Serafim S3 قم بتوصيل
4.....	فصل Serafim S3 عن الهاتف
5.....	أزرار ومنافذ التحكم
6.....	إخلاء المسؤولية
6.....	ضمان
7.....	مقدمة عن تطبيق Serafim Console
18.....	تعليمات توصيل الكمبيوتر الشخصي والتابلت
19.....	المواصفات الفنية
18.....	الأسئلة الشائعة
20.....	ملاحظات السلامة
22.....	تسجيل المنتج
23.....	معلومات الامتثال

ماذا يوجد داخل الصندوق؟

A

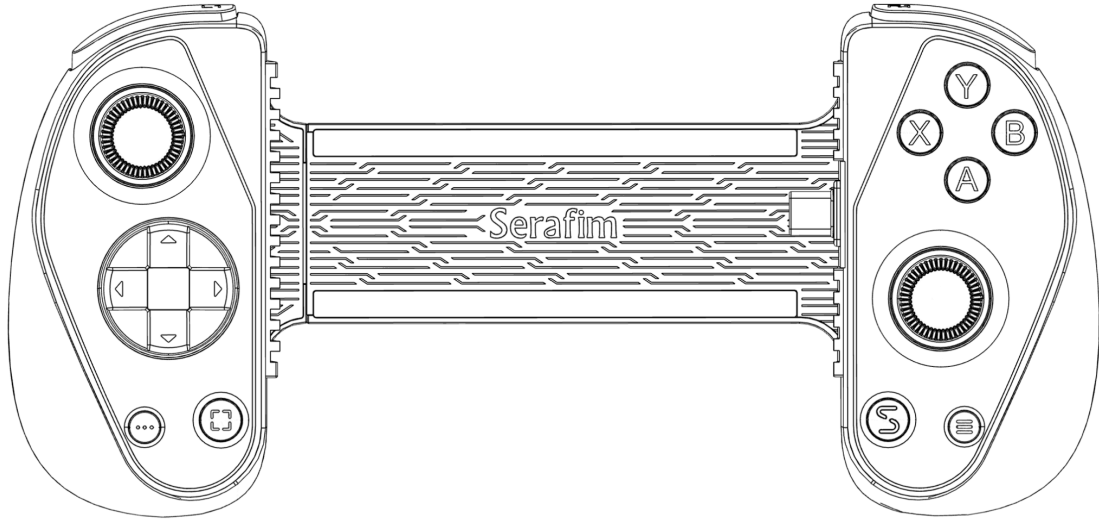

.A تحكم الألعاب السحابي Serafim S3

قم بتوصيل Serafim S3 بالهاتف

1. قم بمحاذاة الجزء العلوي من هاتفك مع الجانب الأيسر لوحدة التحكم.
2. قم بتمديد وحدة التحكم حتى تتناسب مع طول هاتفك.

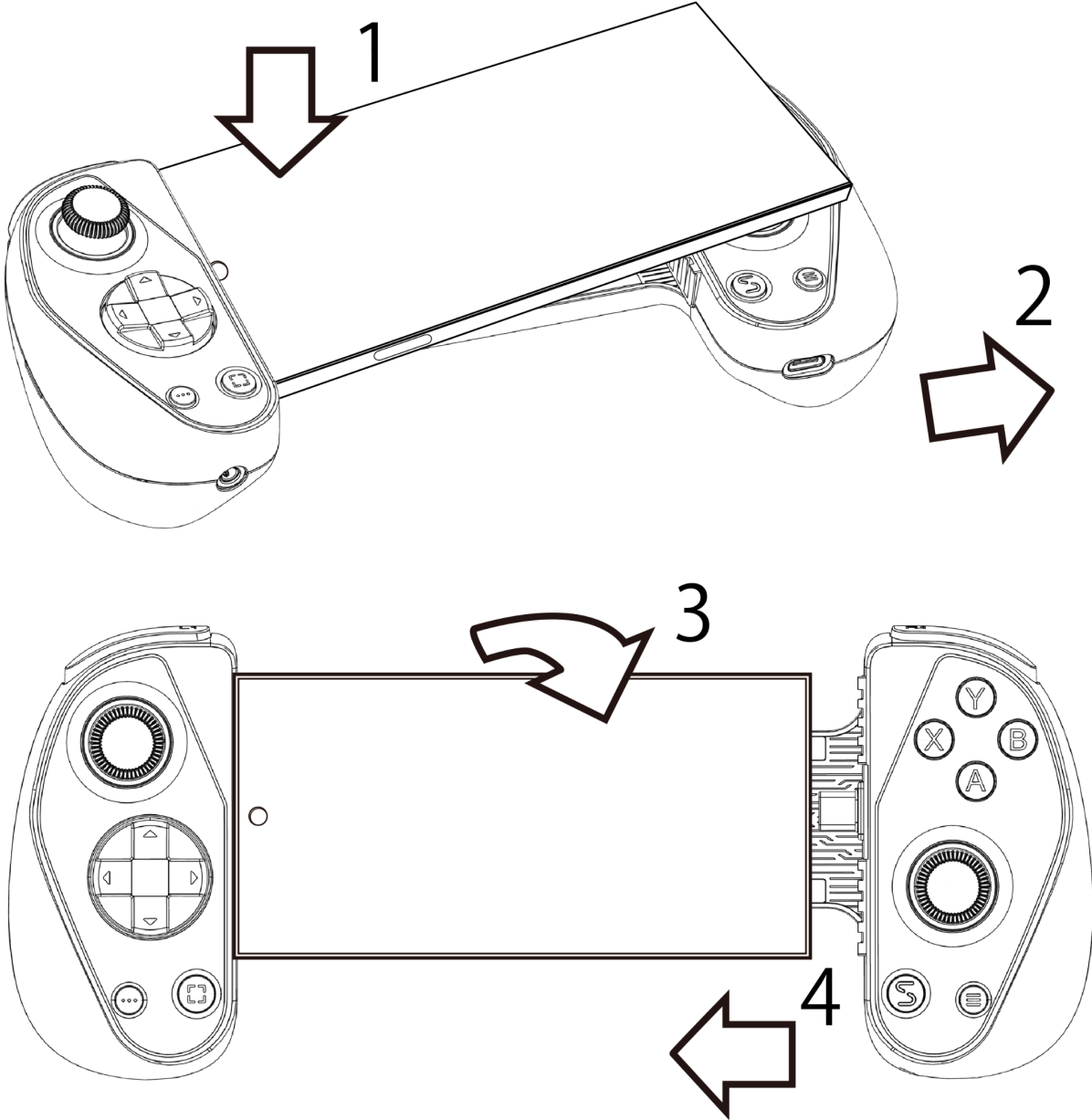

3. ضع هاتفك في وحدة التحكم.
4. قم بإدخال موصل USB Type-C الخاص بوحدة التحكم في المنفذ المقابل على هاتفك.

افصل Serafim S3 عن الهاتف

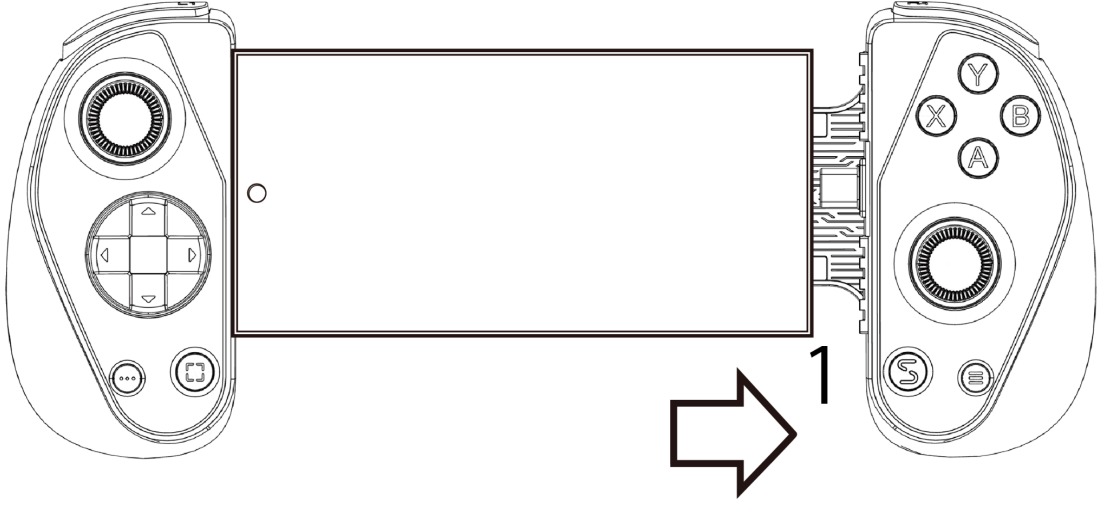

1. اسحب وحدة التحكم بعيدًا حتى يخرج موصل USB تمامًا من منفذ USB في الهاتف.
2. ارفع الهاتف لفصله عن وحدة التحكم.

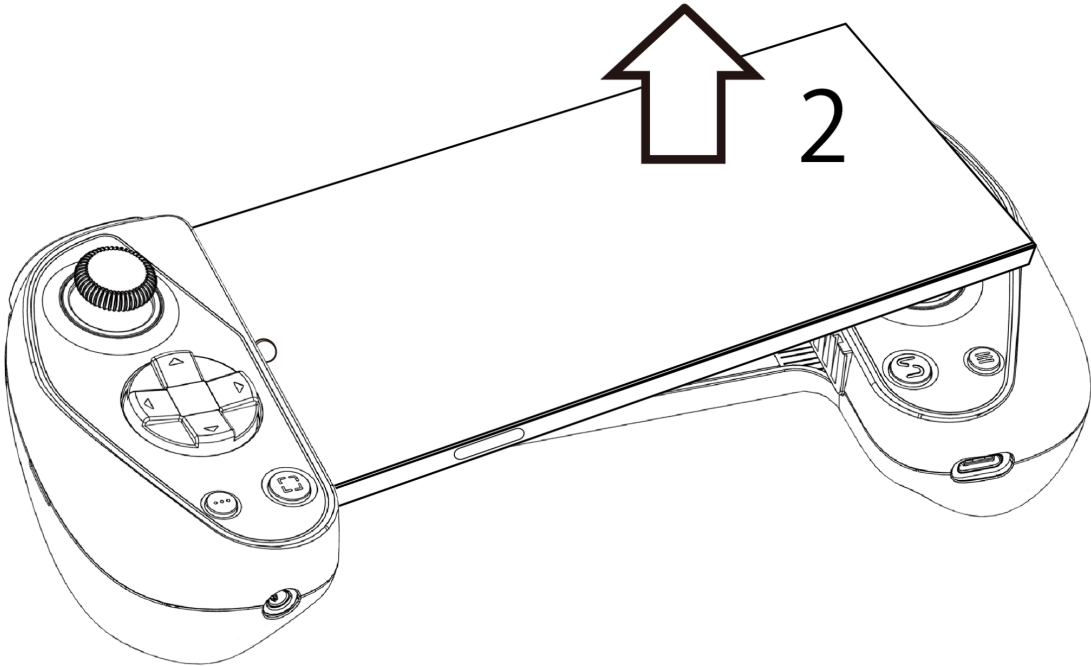

أزرار ومنافذ وحدة التحكم

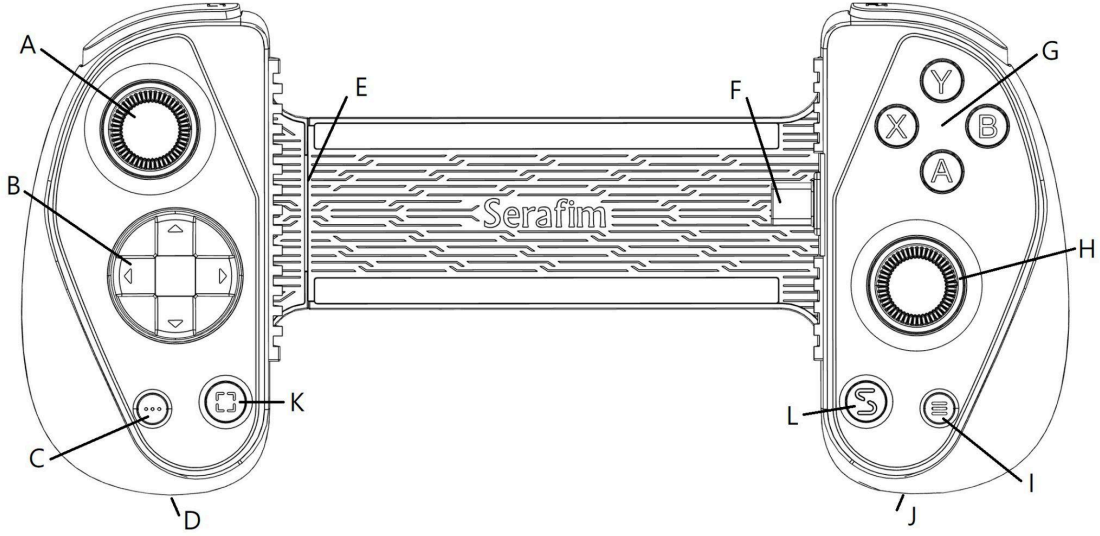

- A. عصا التحكم التناظرية اليسرى (Hall Effect) زر L3
 B. لوحة الاتجاهات ((D-pad))
 C. زر التحديد ((Select))
 D. مدخل سماعة 3.5 مم
 E. حامل قابل للتمديد
 F. موصل USB Type-C
 G. أزرار A/B/X/Y
 H. عصا التحكم اليمنى ((Hall Effect)) زر R3
 I. زر القائمة ((Menu))
 J. منفذ USB Type-C: يدعم الشحن السريع لهاتفك، مما يتيح لك شحن الهاتف واللعب في نفس الوقت
 K. زر لقطة الشاشة/التسجيل: اضغط سريعاً لأخذ لقطة شاشة، اضغط مطوياً للتسجيل
 L. زر Serafim
 M. أزرار R1/L1
 N. أزرار R2/L2: زرین حساسين للضغط
 O. مقابض مريحة قابلة للتبديل

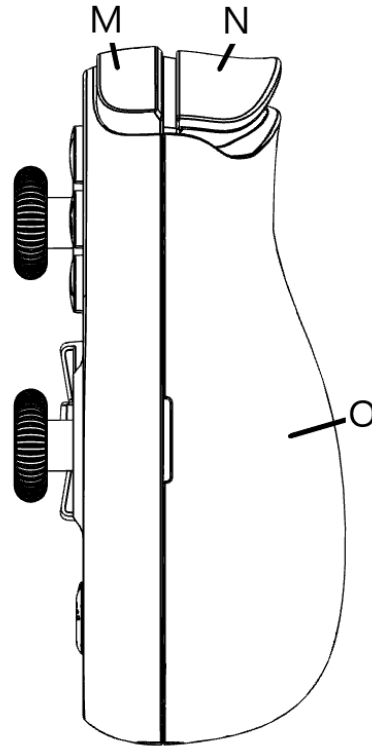

إخلاء المسؤولية

حقوق الطبع والنشر ©
© Serafim Tech. Inc. جميع الحقوق محفوظة.

لا يجوز إعادة إنتاج أو نقل أو نسخ أي جزء من هذا الدليل، بما في ذلك المنتجات والبرمجيات الموضحة فيه، أو تخزينه في نظام استرجاع أو أي طريقة أخرى بدون إذن كتابي صريح من Serafim Tech. Inc.

للمزيد من المعلومات، يرجى زيارة الموقع الرسمي لشركة Serafim: <https://www.serafim-tech.com>



• صفحة دعم المنتج

[/https://serafim-tech.com/support](https://serafim-tech.com/support)

إذا واجهت أي مشاكل، فنحن سعداء بالإجابة على جميع استفساراتك عبر البريد الإلكتروني: sales@serafim-tech.com



● دعم الدردشة عبر الإنترنت

<https://m.me/850793468343632>

الضمان

هذا المنتج مشمول بضمان من Serafim لمدة عام واحد. وفيما يلي الأشياء التي لا يغطيها الضمان:

1. المنتجات التي تم إصلاحها أو تعديلها أو تغييرها، ما لم يكن هذا الإصلاح أو التعديل أو التغيير معتمدًا كتابيًا من Serafim.
 2. يبدأ فترة الضمان من تاريخ الشراء، كما هو موضح في الفاتورة أو الإيصال المقدم من الموزع أو البائع المعتمد.
- * إذا كان هناك أي تعارض بين الأوصاف والصور في هذا الدليل والمنتج الفعلي، فإن المنتج الفعلي هو الذي يسود. تحتفظ Serafim Tech. Inc. بحقها في تفسير هذا الضمان.

مقدمة عن تطبيق Serafim Console

1. إعداد تطبيق Serafim Console الأولي
1.1 تسجيل الدخول إلى التطبيق باستخدام حساب Google الخاص بك.



1.2 اتبع التعليمات في التطبيق لتمكين الأذونات المطلوبة.

 **Recording Permission**
Please enable to use the live streaming feature.

 **Appear on Top**
Please enable to use the one-click return function.

 **USB Permission**
Please enable to use the screenshot function.

 **Notifications**
Allowing notifications to receive latest information. You can always disable notifications in the settings.





Recording Permission

Please enable to use the live streaming feature.



Appear on Top

Please enable to use the one-click return function.



USB Permission

Please enable to use the screenshot function.



Notifications

Allowing notifications to receive latest information. You can always disable notifications in the settings.



Recording Permission

Please enable to use the live streaming feature.



Appear on Top

Please enable to use the one-click return function.



USB Permission

Please enable to use the screenshot function.



Notifications

Allowing notifications to receive latest information. You can always disable notifications in the settings.

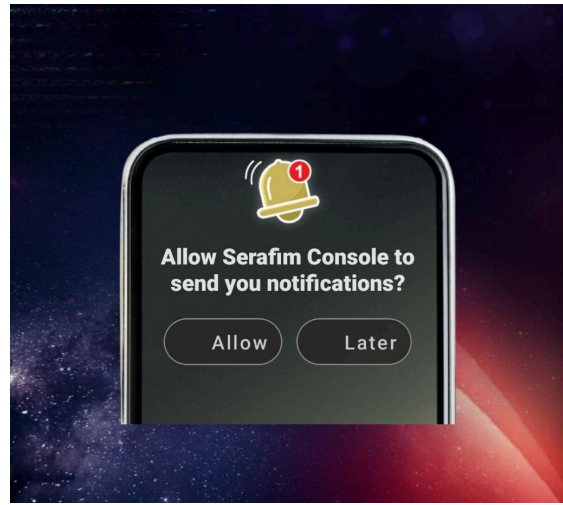

1.3 بعد اكمال الإعداد، ستدخل إلى الشاشة الرئيسية.

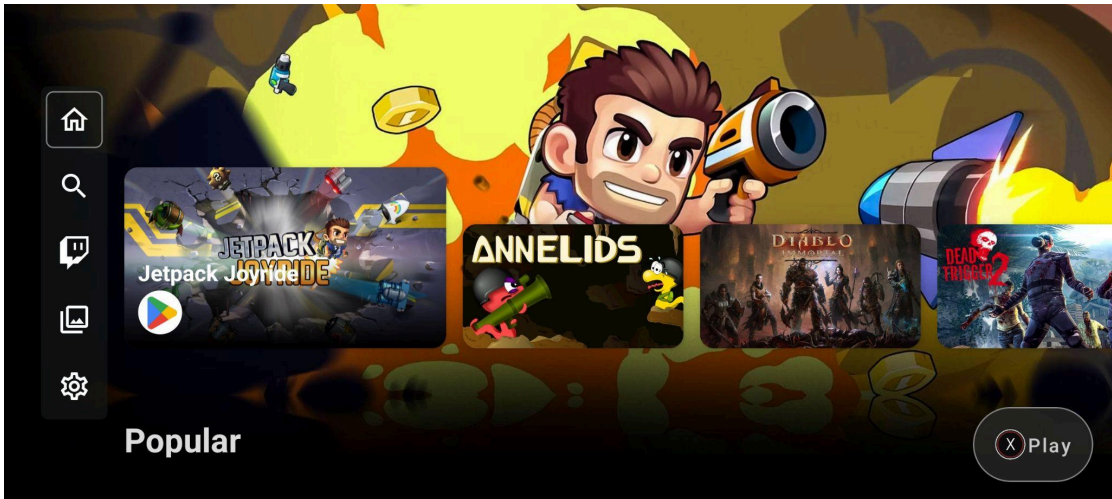

2. التنقل

2.1 نظرة عامة على الشاشة الرئيسية

الأيقونات الموجودة على الجانب الأيسر من الأعلى إلى الأسفل هي: الشاشة الرئيسية، البحث، البث المباشر على Twitch، ميزة تحرير ومشاركة الفيديو، الإعدادات. القائمة المعروضة في الأعلى هي قائمة الألعاب المثبتة، مع عرض اللعبة التي تم لعبها آخر مرة أولاً.



فئات الألعاب المختلفة في الشاشة الرئيسية

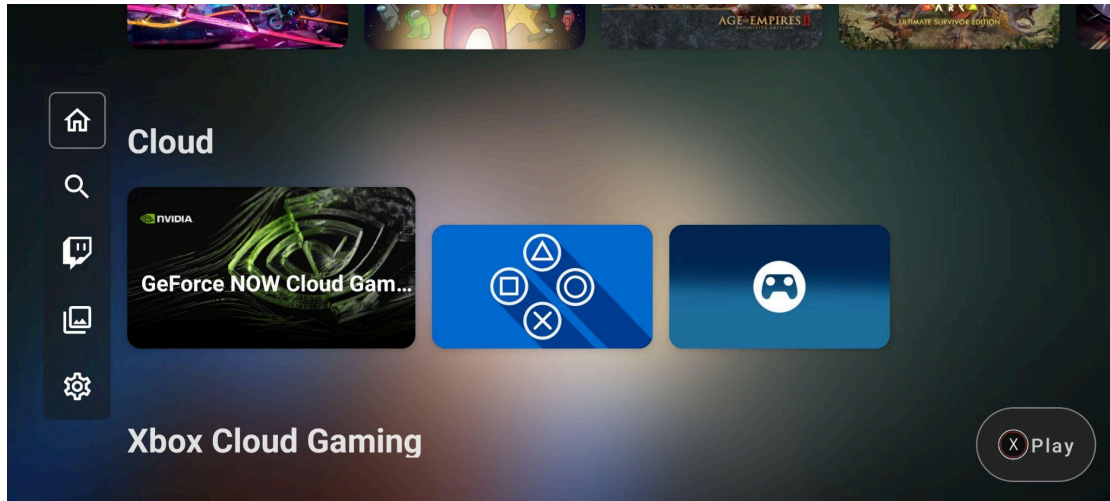

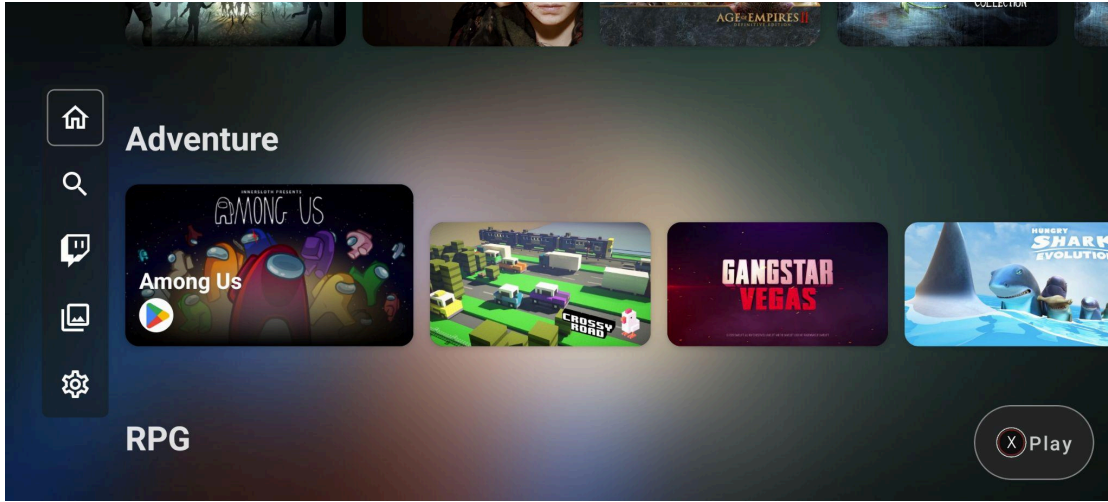

3. اللعب

اختر لعبة واضغط على زر X لبدء اللعب.

أو اضغط على زر A للدخول إلى شاشة مقدمة اللعبة، ثم اضغط على زر X للدخول إلى اللعبة.

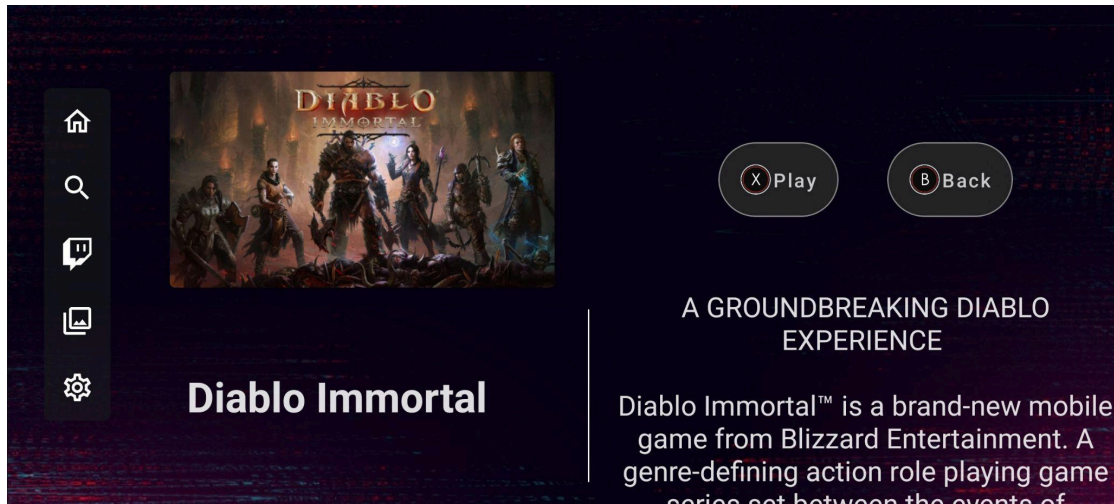

Google Play 3.1

لعب لعبة من Google Play، ما عليك سوى اختيار أيقونة اللعبة التي تحتوي على شعار Google Play في الزاوية السفلى اليسرى من الصورة المصغرة، ثم الضغط على زر X.

Xbox Cloud Gaming 3.2

* ستحتاج إلى اشتراك Xbox Game Pass Ultimate للعب عبر Xbox Cloud Gaming للحصول على قائمة بمناطق خدمة الألعاب السحابية، يرجى زيارة موقع Xbox Game Pass للعبة من Xbox Cloud Gaming، ما عليك سوى اختيار أيقونة اللعبة التي تحتوي على شعار Xbox في الزاوية السفلى اليسرى من الصورة المصغرة، ثم الضغط على زر X.
* تعتمد سلاسة الألعاب السحابية على سرعة الإنترنت الحالية لديك.

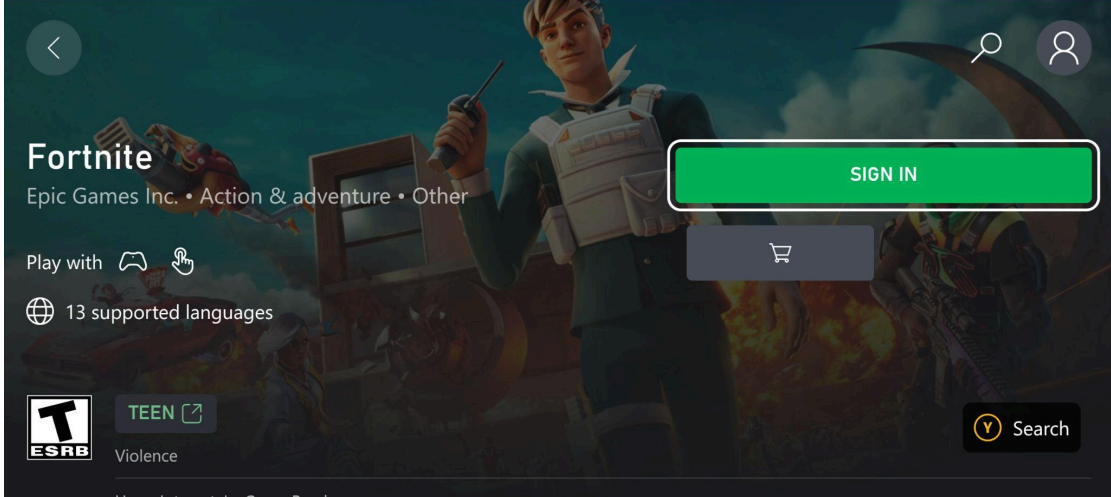

GeForce Now :خدمة الألعاب السحابية 3.3

* يجب أن يكون لديك اشتراك في GeForce Now للعب عبر GeForce Now. للعب GeForce Now، ما عليك سوى اختيار أيقونة GeForce Now في قسم السحابة على الشاشة الرئيسية.

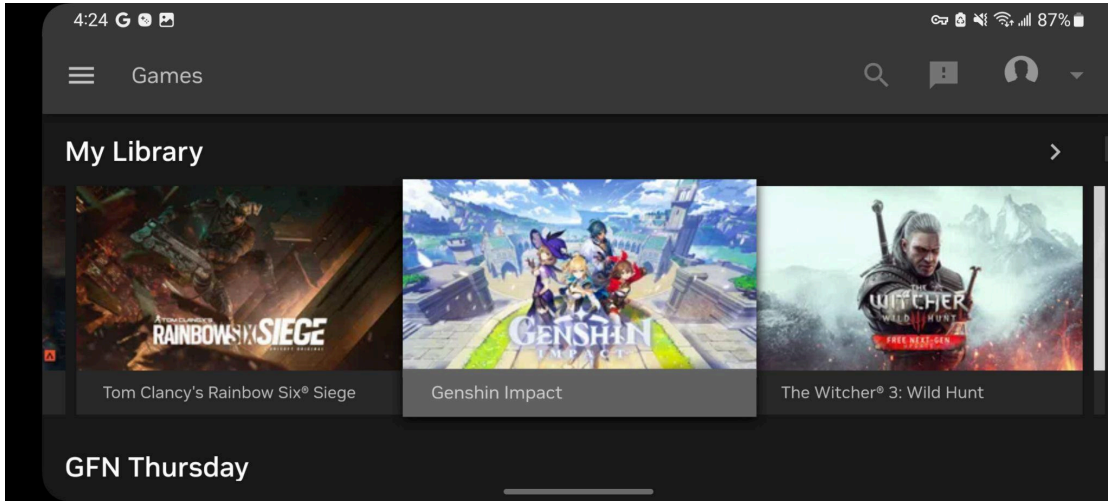

بعد تسجيل الدخول إلى حسابك، قم بربط حسابات الألعاب الحالية الخاصة بك، مثل Epic Games و Ubisoft و Steam، في الإعدادات.

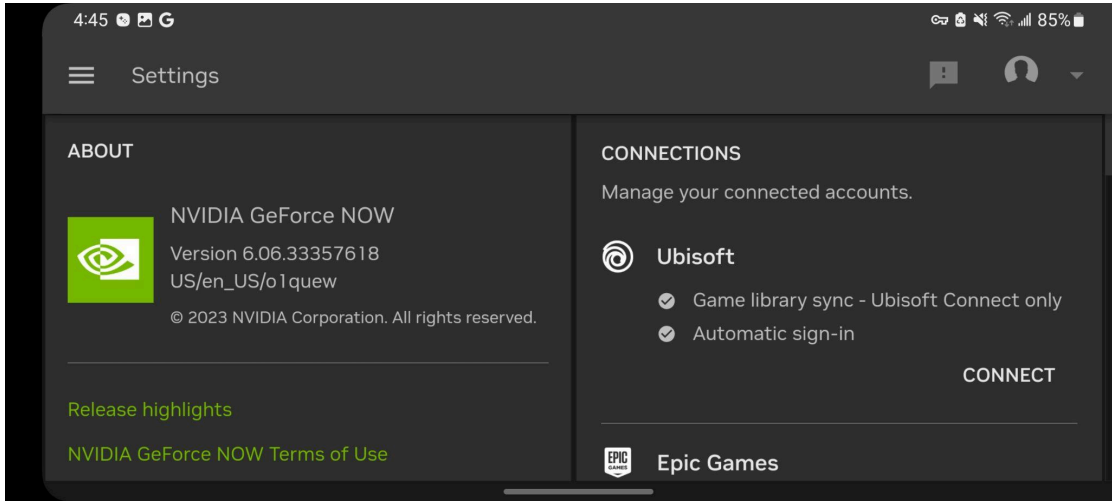

يمكنك بعدها البدء في الألعاب السحابية أو لعب الألعاب المجانية على GeForce Now.

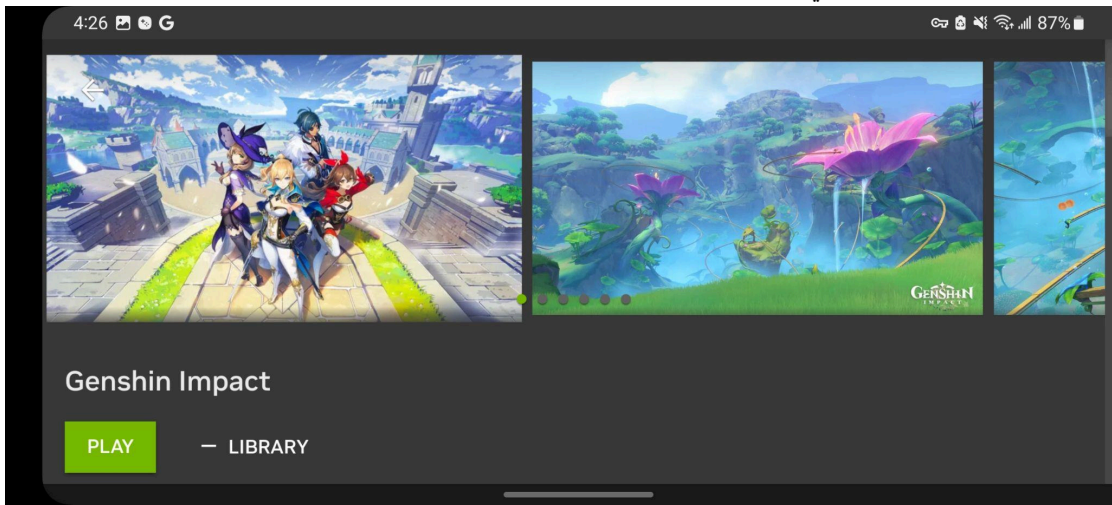

3.4 PlayStation 4/5: اللعب عن بُعد

* يجب أن يكون لديك جهاز PlayStation 4 أو PlayStation 5 وحساب على شبكة PlayStation Network (PSN) للعب عن بُعد على PlayStation 4 أو 5.

1. قم بتنزيل تطبيق PSPlay من Google Play.
2. اختر أيقونة PSPlay في قسم السحابة على الشاشة الرئيسية.
3. قم بتسجيل الدخول إلى حساب PSN الخاص بك.

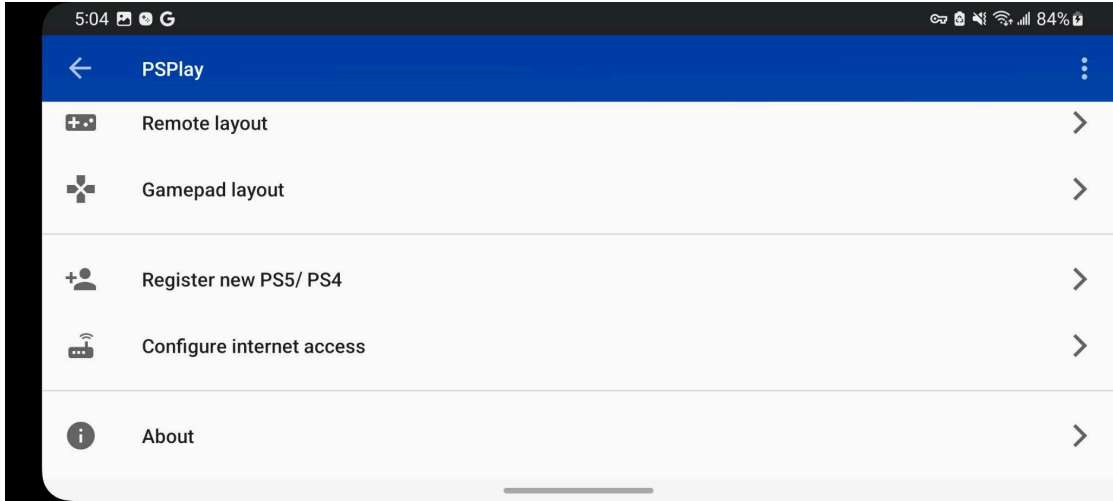

4. اضغط على "تسجيل PS5/PS4 جديد" لربط جهاز PlayStation 5 أو 4 الخاص بك.

5. اختر "الاتصال عن بُعد" أو "الاتصال المحلي" للعب على جهاز الألعاب الخاص بك عن بُعد.

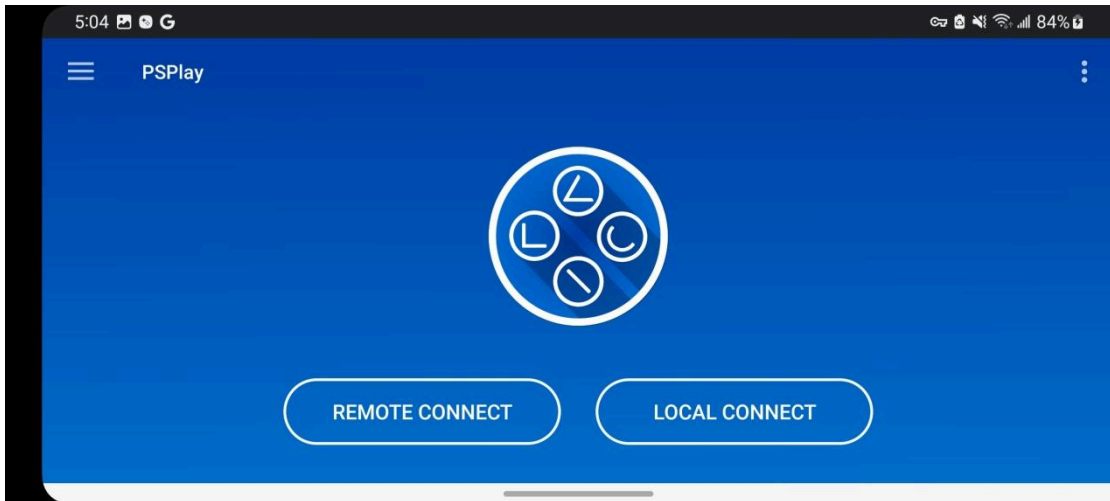

3.5 **Steam Link: الألعاب السحابية** *
* يجب أن يكون لديك حساب Steam لاستخدام Steam Link..

1. اختر أيقونة Steam Link في قسم السحابة على الشاشة الرئيسية.
2. قم بتسجيل الدخول إلى حساب Steam الخاص بك.
3. اتبع التعليمات الموجودة في التطبيق لإكمال الإعداد.
4. اضغط على "ابدأ اللعب" لبدء اللعب.

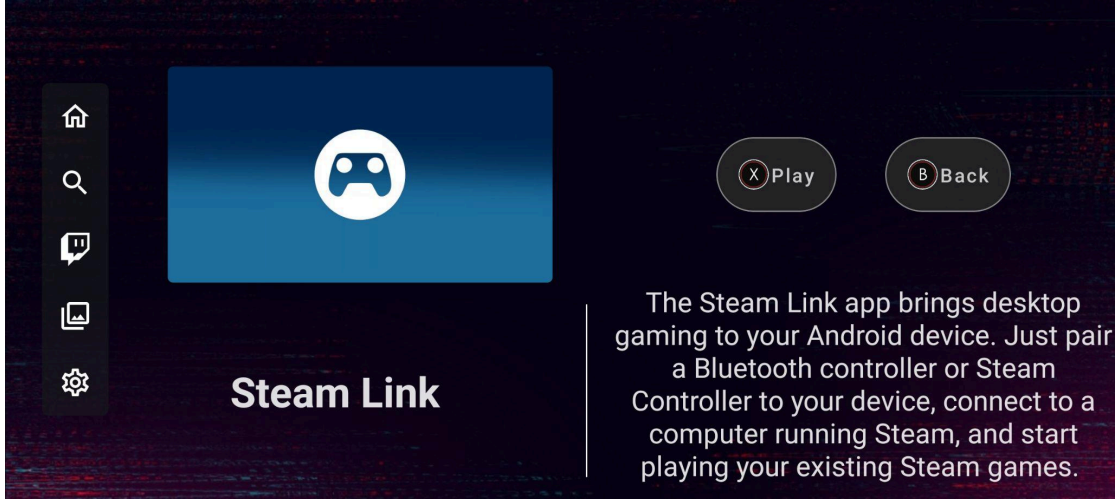

4. ميزات لقطة الشاشة/التسجيل والتحرير/المشاركة

4.1 لقطة الشاشة/التسجيل

لبدء التسجيل، اضغط مطولاً على زر لقطة الشاشة/التسجيل. سيظهر نقطة خضراء في الزاوية العلوية اليمنى من الشاشة للإشارة إلى أن التسجيل جاري، وستظهر إشعار على شاشة الهاتف.
* التسجيل والبث في الوقت نفسه غير مدعوم حالياً.



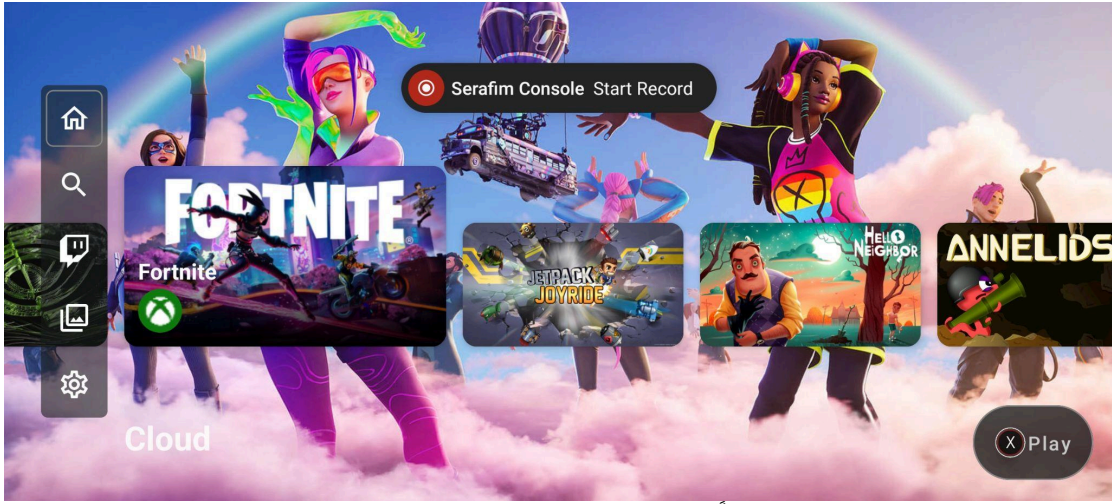

لإيقاف التسجيل، اضغط مطولاً مرة أخرى على زر لقطة الشاشة/التسجيل.

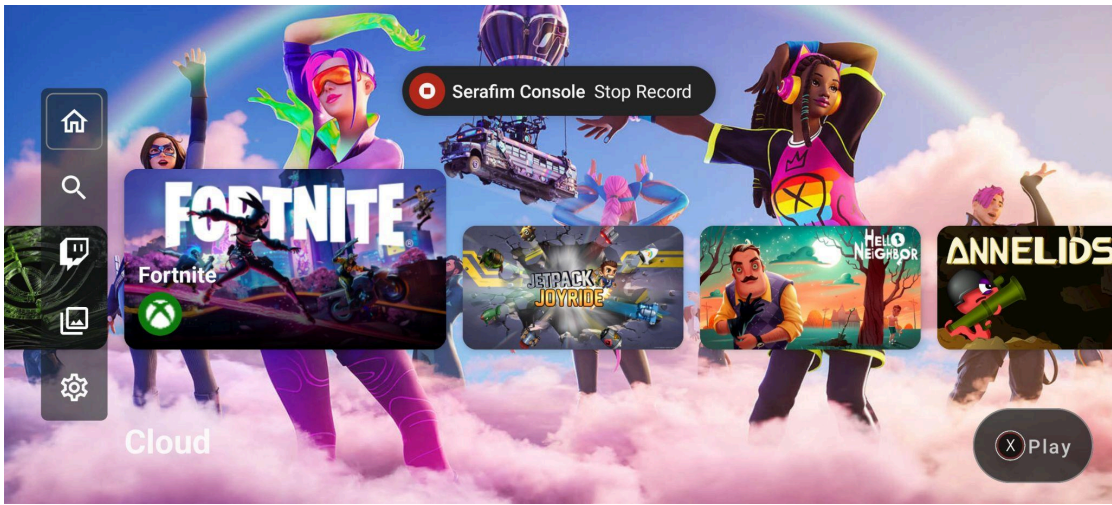

لأخذ لقطة شاشة، اضغط ضغطة قصيرة على زر لقطة الشاشة/التسجيل. يمكن عرض الملفات المسجلة في صفحة تحرير الفيديو والمشاركة.

4.2 تحرير الفيديوهات المسجلة

في صفحة تحرير الفيديو والمشاركة، اختر الفيديو الذي تريد تحريره.

* أحدث ملف مسجل يوجد في أسفل الصفحة.

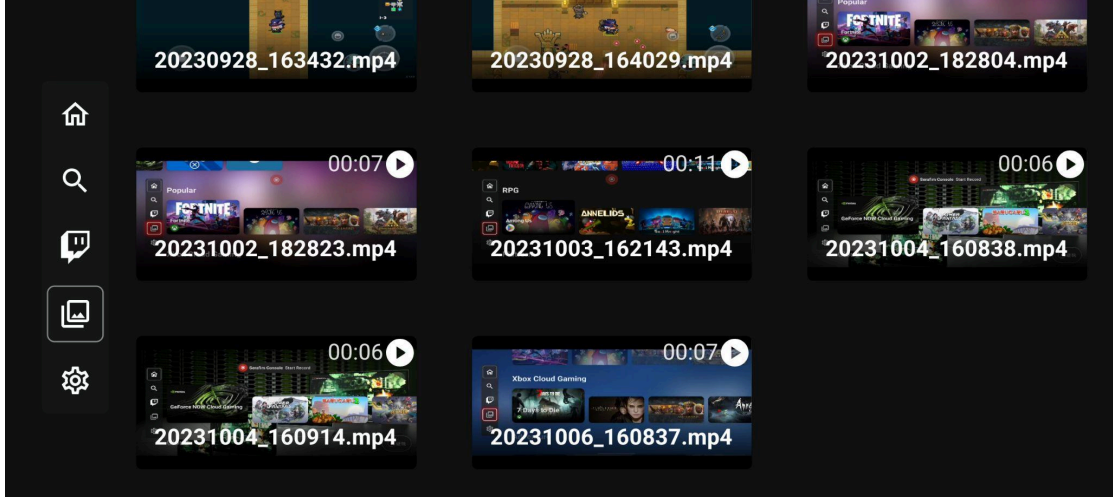

اضغط على L3 (عصا التحكم اليسرى) و R3 (عصا التحكم اليمنى) لتحريك L3 و R3 في الفيديو، وقم بتقليم الفيديو إلى الطول المطلوب. اضغط على زر A للتقليم.

* سيتم إضافة الفيديو المقصود تلقائيًا إلى أسفل صفحة الملفات المسجلة.



4.3 مشاركة الفيديوهات المسجلة

في صفحة تحرير الفيديو والمشاركة، اختر الفيديو الذي ترغب في مشاركته. اضغط على زر Y للمشاركة، ويمكنك مشاركته على مختلف منصات التواصل الاجتماعي.

* قد تختلف منصات التواصل الاجتماعي المتاحة حسب مصنع الهاتف.

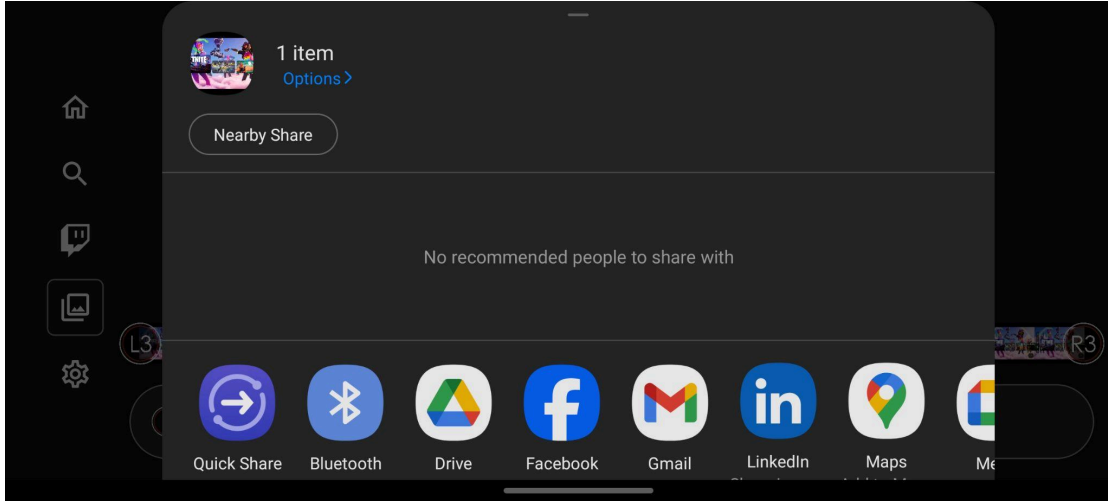

البث المباشر على Twitch

- لبدء البث المباشر على Twitch، اختر أيقونة Twitch من الصفحة الرئيسية. بعد تسجيل الدخول إلى حسابك، يمكنك بدء بث اللعب على هاتفك.
- * سيظهر نقطة خضراء صغيرة في الزاوية العلوية اليمنى من الشاشة للإشارة إلى أنك تقوم بالبث المباشر. ستختفي النقطة الخضراء عندما تتوقف عن البث.
- * التسجيل والبث المباشر في الوقت نفسه غير مدعوم حاليًا.

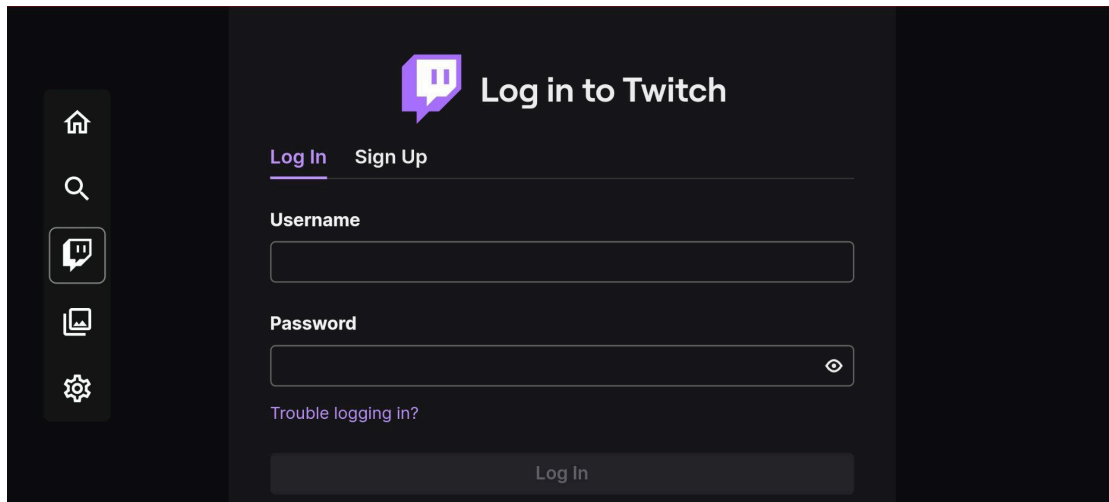

6 الإعدادات المتنوعة

- على الصفحة الرئيسية، اختر أيقونة الإعدادات. صفحة الحساب تتيح لك تسجيل الدخول أو التبديل بين الحسابات.

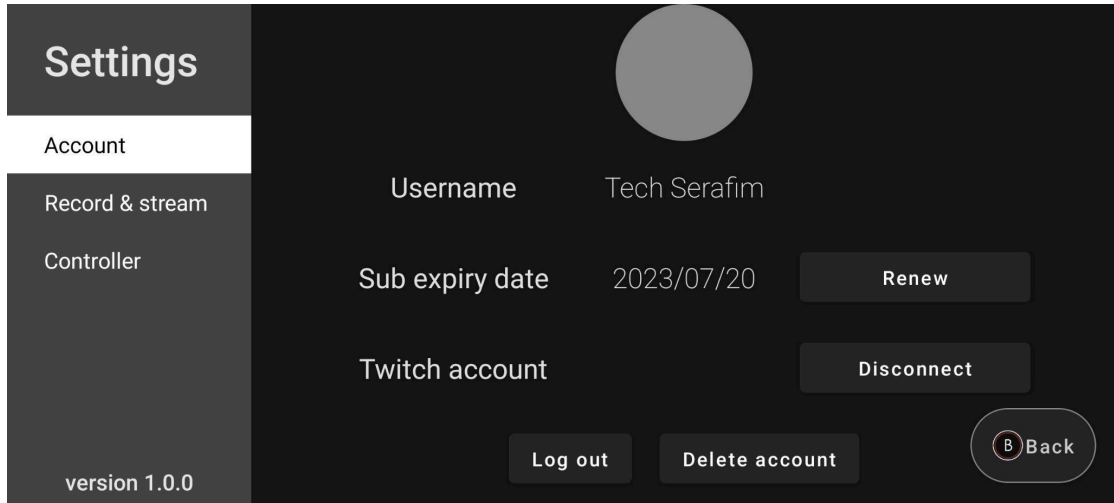

تتيح لك صفحة التسجيل والبث ضبط جودة الفيديو والصوت.



تتيح لك صفحة وحدة التحكم اختبار وظائف الأزرار وتحديث البرنامج الثابت (Firmware).

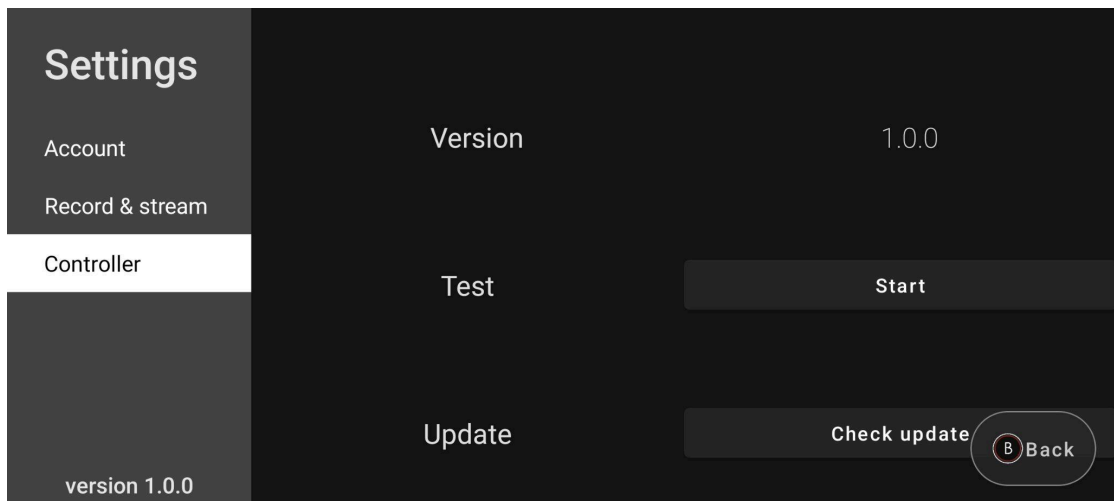

تتيح لك صفحة اختبار الأزرار اختبار الأزرار وعصا التحكم للتأكد من أنها تعمل بشكل صحيح. للخروج من صفحة اختبار الأزرار، اضغط مع الاستمرار على زر Serafim.

تعليمات توصيل الكمبيوتر الشخصي والجهاز اللوحي

الكمبيوتر:

1. قم بتوصيل كابل USB-C بمنفذ USB على جهاز كمبيوتر يدعم نظام التشغيل Windows 7 أو أحدث.
2. سيتصل الكمبيوتر والجهاز اللوحي تلقائيًا.
3. سيتصل الكمبيوتر والجهاز اللوحي تلقائيًا بشكل تلقائي.

الجهاز اللوحي:

1. قم بتوصيل كابل USB-C بمنفذ USB-C على جهاز لوحي يدعم نظام Android 9.0 أو أحدث.
2. سيتصل الكمبيوتر والجهاز اللوحي تلقائيًا.

المواصفات الفنية

المواصفات الفنية:

- الأبعاد: $10.2 \times 3.7 \times 1.3$ بوصة
- الوزن: 5.1 أوقية
- الطول الممتد: يناسب الهواتف التي يبلغ طولها 17.9 سم أو أقل
- سمك غلاف الهاتف: حتى 3 مم
- الشحن: يدعم الشحن
- عصا التحكم: عصا تحكم بتقنية Hall Effect، ارتفاع العصا: 8.22 مم، زاوية الإمالة: 21 درجة
- الزناد: زناد خطي بتقنية Hall Effect مع 256 خطوة. المسافة المقطوعة: 5.11 مم
- منفذ الصوت: مدخل سماعات رأس 3.5 مم
- التوافق: هواتف تعمل بنظام Android 9.0 أو أعلى، وصلات USB Type-C، OTG
- الموصلات: منفذ USB Type-C، مقبس USB Type-C

الأسئلة الشائعة

س1. هل أزرار L2 و R2 حساسة للضغط؟

ج1: نعم، أزرار L2 و R2 هي أزرار حساسة للضغط بتقنية Hall Effect.

س2. ما هي التأخير التقريبي عند توصيل وحدة التحكم؟

ج2: تستخدم وحدة التحكم اتصالاً سلكياً بالهاتف، مع تأخير أقل من 3 ميلي ثانية.

س3. هل يمكنني توصيلها بالكمبيوتر للعب الألعاب؟

ج3: نعم، يمكنك توصيلها بجهاز كمبيوتر يعمل بنظام Windows للعب الألعاب.

س4. هل يدعم المحاكيات مثل PPSSPP؟

ج4: نعم، يدعمه.

س5. ما هو سمك غلاف الهاتف الذي يمكنني استخدامه؟

ج5: نوصي باستخدام غلاف هاتف بسمك 3 مم أو أقل.

س6. ما هي الأنظمة التي يدعمها تطبيق وحدة التحكم؟

ج6: يدعم تطبيق Serafim Console المخصص حاليًا الهواتف الذكية بدءًا من Apple iPhone 15 والأجهزة التي تعمل بنظام Android 9.0 أو أعلى. يجب أن تكون الهواتف مزودة بمنفذ USB من النوع C ودعم OTG (On-The-Go)). يرجى ملاحظة أن هاتفك قد لا يكون متوافقًا بالضرورة مع جهاز Serafim S3 Gamepad إذا لم يكن مدرجًا أدناه. هذا يعني أننا لا نزال نعمل بجد لتأكيد التوافق. بمجرد أن نؤكد التوافق مع المزيد من الطرازات، سنقوم بتحديث هذه القائمة.

Apple iPhone 15، iPhone 15 Plus، iPhone 15 Pro، iPhone 15 Pro Max، iPhone 16،
iPhone 16 Plus، iPhone 16 Pro، iPhone 16 Pro Max
العب الألعاب التي تدعم وحدة التحكم وابدأ الاتصال عبر منفذ USB-C لجهاز iPad الخاص بك.
العب الألعاب التي تدعم وحدة التحكم وابدأ الاتصال عبر منفذ USB لجهاز Mac الخاص بك.

Google Pixel 7 Series,6 Series,5 Series,4,4XL,3,3XL,2, 2XL

LG G7 ThinQ

Samsung Galaxy S8, S8+, S10, S10+, S20, S21, S22, S23, S24, S25

Samsung Galaxy Note9,8, Note10, Note10+, Note20 Ultra 5G

Samsung Galaxy Z Flip4, Flip3, Flip

Samsung Galaxy A33, A53

Honor 50

Series Nothing 1

Series Oppo Find X5 Pro

Series OnePlus 9 Pro

Series P30 PO

Realme 7 Pro

vivo Pro+

Xiaomi POCO X3 Pro

ملاحظات السلامة

إذا واجهت أي مشاكل في تشغيل الجهاز ولم تساعد خطوات التثبيط troubleshooting في حلها، يرجى فصل الجهاز من المصدر والاتصال بخدمة العملاء عبر الإنترنت أو زيارة <https://serafim-tech.com/contact> للحصول على المساعدة. لا تحاول تفكيك أو إصلاح هذا الجهاز تحت أي ظرف من الظروف، حيث أن القيام بذلك سيؤدي إلى إبطال الضمان.

ابقِ الجهاز بعيدًا عن السوائل أو أي بيئة رطبة. قم بتشغيل هذا الجهاز ضمن نطاق درجة الحرارة المثالي (0°C إلى 32°F) (113°F إلى 45°C). إذا تجاوزت درجة الحرارة النطاق المثالي، قم بإيقاف تشغيل الجهاز حتى تعود درجة الحرارة إلى النطاق المثالي.

تسجيل المنتج

يرجى التسجيل عبر موقعنا الإلكتروني. فترة الضمان هي 12 شهرًا من تاريخ الوصول.



● سجل الآن

<https://serafim-tech.com/register>

اسم المنتج		رقم تسلسلي للمنتج (Product SN)	
تاريخ الشراء		اسم العميل	
اسم المتجر		مبلغ الشراء	

معلومات الامتثال

إعلان الامتثال للجنة الاتصالات الفيدرالية (FCC)

يتوافق هذا الجهاز مع الجزء 15 من قواعد لجنة الاتصالات الفيدرالية (FCC). التشغيل خاضع للشرطين التاليين:

1. يجب ألا يتسبب هذا الجهاز في تداخل ضار.
2. يجب على هذا الجهاز قبول أي تداخل يتم استلامه، بما في ذلك التداخل الذي قد يتسبب في تشغيل غير مرغوب فيه.

بيان لجنة الاتصالات الفيدرالية (FCC)

يتوافق هذا الجهاز مع الجزء 15 من قواعد لجنة الاتصالات الفيدرالية (FCC). التشغيل خاضع للشرطين التاليين:

1. يجب ألا يتسبب هذا الجهاز في تداخل ضار.
2. يجب على هذا الجهاز قبول أي تداخل يتم استلامه، بما في ذلك التداخل الذي قد يتسبب في تشغيل غير مرغوب فيه.

تحذير لجنة الاتصالات الفيدرالية (FCC)

التغييرات أو التعديلات التي لم تتم الموافقة عليها صراحة من قبل الجهة المسؤولة عن الامتثال قد تؤدي إلى إلغاء صلاحية المستخدم في تشغيل الجهاز.

ملاحظة

تم اختبار هذا الجهاز ووجد أنه يتوافق مع الحدود المقررة للجهاز الرقمي من الفئة B، وفقاً للجزء 15 من قواعد لجنة الاتصالات الفيدرالية (FCC). تم تصميم هذه الحدود لتوفير حماية معقولة ضد التداخل الضار في التركيبات السكنية. هذا الجهاز يولد ويستخدم ويمكن أن يشع طاقة تردد راديو، وإذا لم يتم تثبيته واستخدامه وفقاً للتعليمات، فقد يتسبب في تداخل ضار مع الاتصالات الراديوية. ومع ذلك، لا يوجد ضمان بعدم حدوث التداخل في تركيب معين. إذا تسبب هذا الجهاز في تداخل ضار مع استقبال الراديو أو التلفزيون، والذي يمكن تحديده عن طريق إيقاف الجهاز وتشغيله، يُشجع المستخدم على محاولة تصحيح التداخل بواسطة واحد أو أكثر من التدابير التالية:

- إعادة توجيه أو نقل الهوائي المستقبل.
- زيادة المسافة بين الجهاز والمستقبل.
- توصيل الجهاز بمنفذ في دائرة كهربائية مختلفة عن تلك المتصل بها المستقبل.
- استشارة الوكيل أو فني راديو/تلفزيون متمرس للحصول على المساعدة.

RoHS
compliant



外箱