

Serafim

Serafim S3

CONTENUTO

Cosa c'è nella confezione?	2
Attach Serafim S3 to a phone	3
Staccare Serafim S3 da un telefono	4
Pulsanti e porte del controller	5
Disclaimer	6
Garanzia	6
Introduzione dell'app Serafim Console	7
Istruzioni per la connessione tra PC e tablet	19
Specifiche tecniche	19
Domande frequenti	19
Note di sicurezza	23
Registrazione del prodotto	23
Informazioni sulla conformità	24

Cosa c'è nella confezione?

A

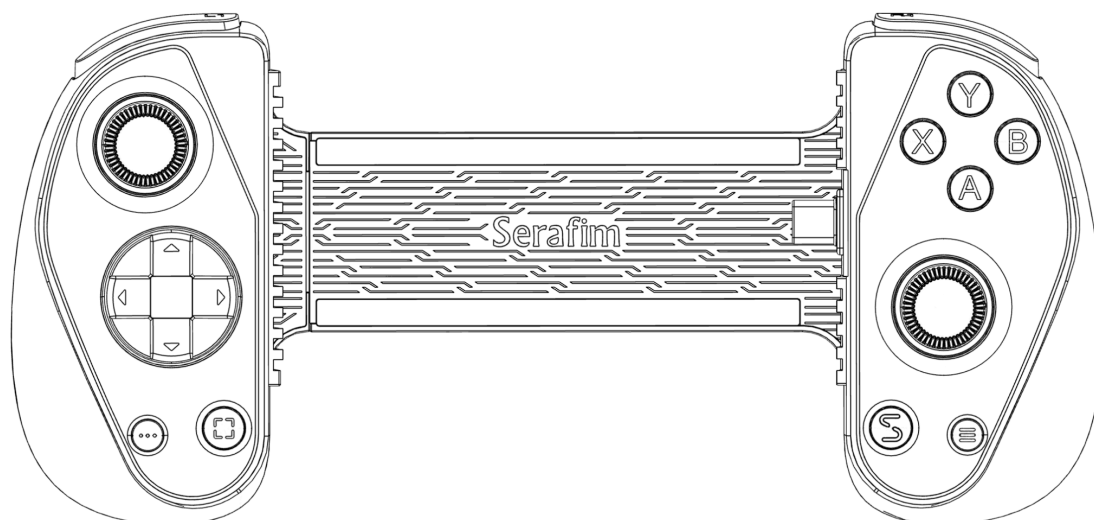

A. Controller da gaming cloud Serafim S3

Collega il Serafim S3 a un telefono

- 1 Allinea la parte superiore del telefono con il lato sinistro del controller.
- 2 Allunga il controller fino a adattarlo alla lunghezza del telefono.

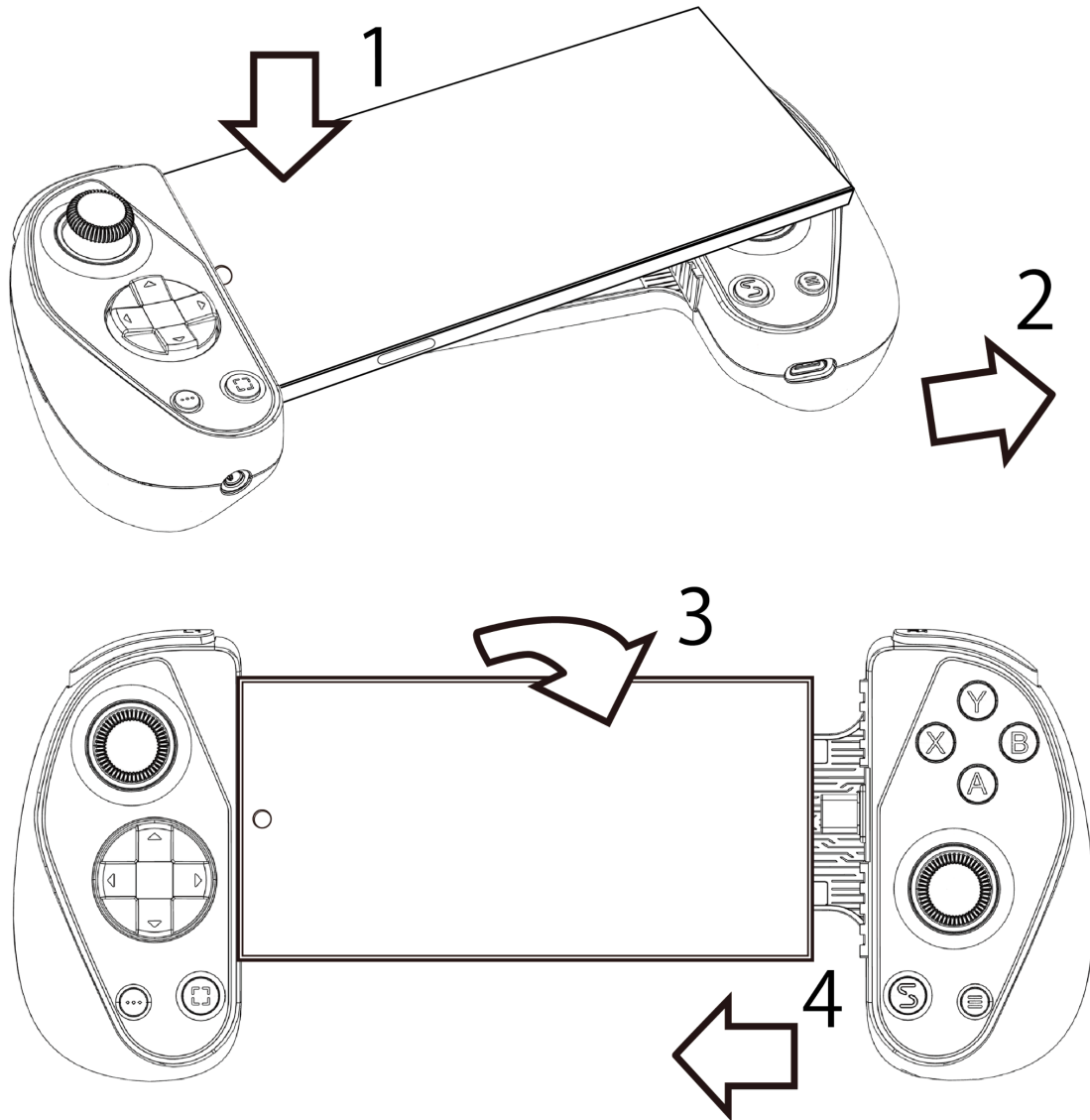

3. Posiziona il telefono nel controller.
4. Inserisci il connettore USB Type-C del controller nella porta corrispondente del tuo telefono.

Staccare Serafim S3 da un telefono

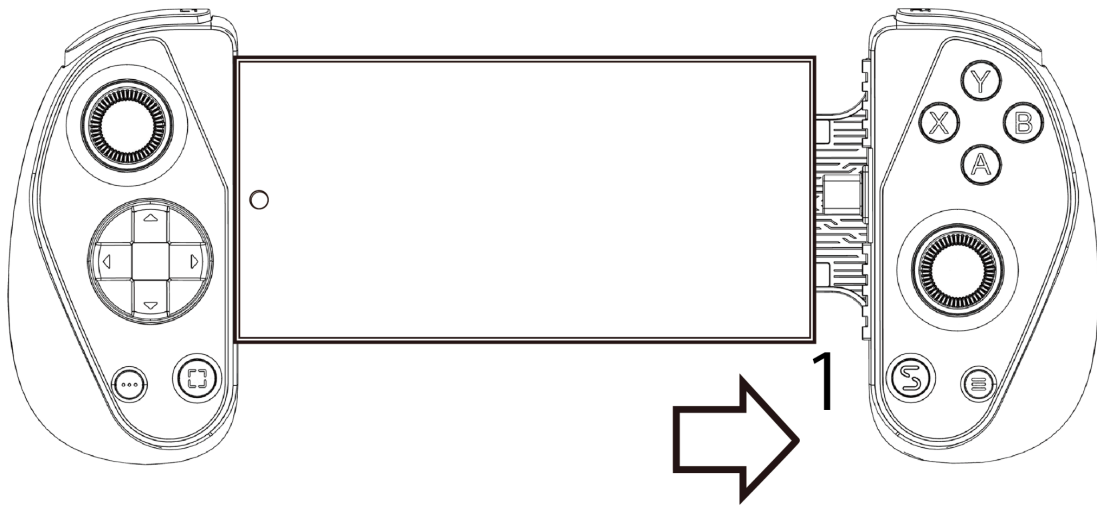

1. Separa il controller fino a quando il connettore USB è completamente fuori dalla porta USB del telefono.
2. Solleva il telefono per separarlo dal controller.

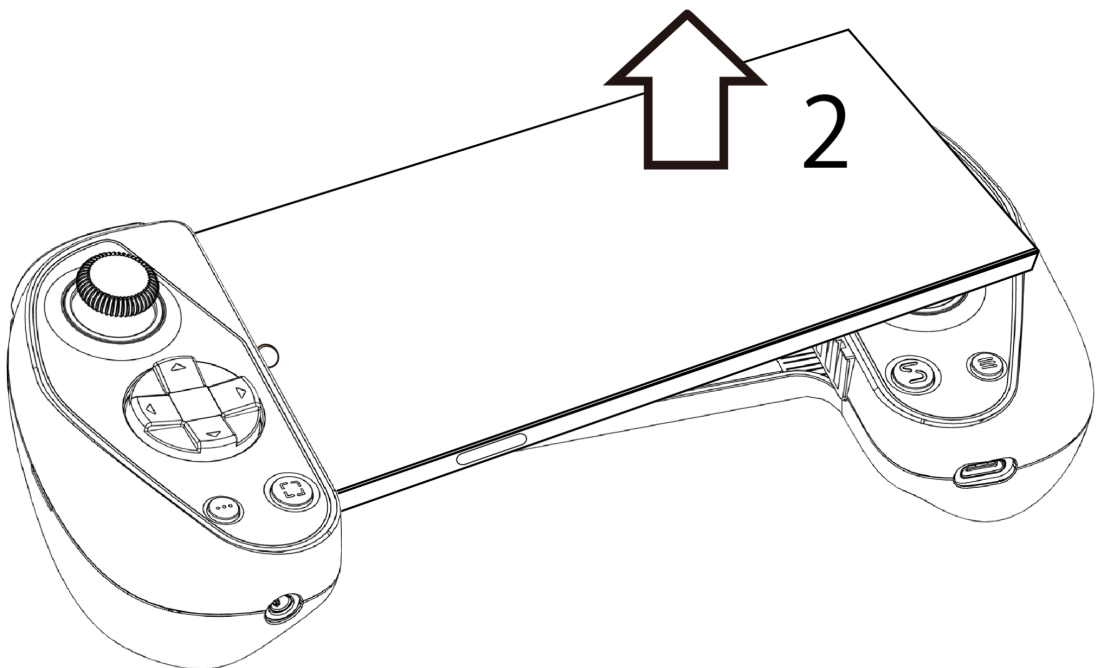

Pulsanti e porte del controller

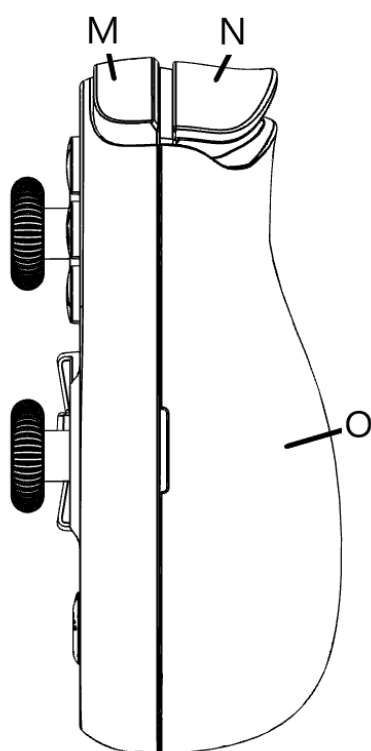
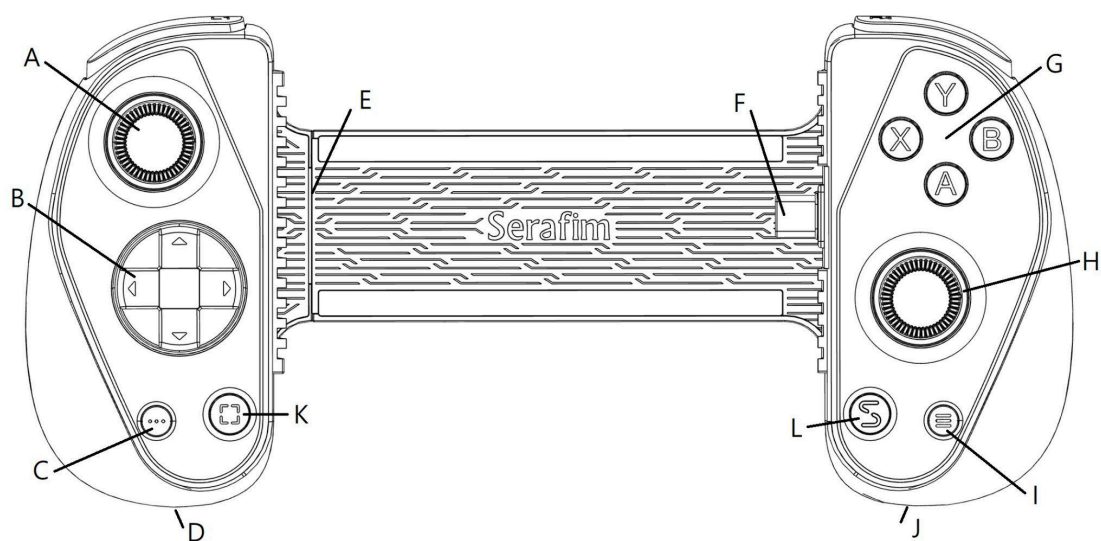

- A. Joystick analogico sinistro effetto Hall/Pulsante L3
- B. D-pad (tastiera direzionale)
- C. Seleziona pulsante
- D. Jack per auricolari da 3,5 mm
- E. Staffa estensibile
- F. Connettore USB di tipo C
- G. Pulsanti A/B/X/Y
- H. Joystick effetto Hall destro/pulsante R3
- I. Pulsante del menu
- J. Porta USB Type-C: supporta la ricarica rapida del telefono, consentendo di caricare e giocare contemporaneamente
- K. Pulsante Screenshot/Registrazione: premere brevemente per acquisire uno screenshot, premere a lungo per registrare
- L. Pulsante Serafino
- M. Pulsanti R1/L1
- N. Pulsanti R2/L2: grilletti analogici sensibili alla pressione
- O. Impugnature ergonomiche intercambiabili

Disclaimer

Copyright©

© Serafim Tech. Inc. Tutti i diritti riservati.

Nessuna parte di questo manuale, compresi i prodotti e il software descritti, può essere riprodotta, trasmessa, trascritta, archiviata in un sistema di recupero o in qualsiasi altro modo senza il permesso scritto esplicito di Serafim Tech Inc.

Per ulteriori informazioni, visita il sito ufficiale di Serafim.: <https://www.serafim-tech.com>

- Pagina di supporto del prodotto
<https://serafim-tech.com/support/>



Se tuttavia dovessi incontrare problemi, saremo felici di rispondere a tutte le tue domande a sales@serafim-tech.com.

- Supporto tramite chat
online <https://m.me/850793468343632>



Garanzia

Questo prodotto è coperto da una garanzia Serafim di un anno. I seguenti non sono coperti dalla garanzia:

1. Prodotti che sono stati riparati, modificati o alterati, a meno che tale riparazione, modifica o alterazione non sia autorizzata per iscritto da Serafim.
2. Il periodo di garanzia inizia dalla data di acquisto, come indicato sulla fattura o ricevuta fornita dal rivenditore o distributore autorizzato.

* **Se ci sono discrepanze tra le descrizioni e le immagini in questo manuale e il prodotto effettivo, prevarrà il prodotto effettivo. Serafim Tech. Inc. si riserva il diritto di interpretare questa garanzia.**

Introduzione all'app Serafim Console

- 1 Impostazione iniziale dell'app Serafim Console
 - 1.1 Accedi all'app con il tuo account Google.

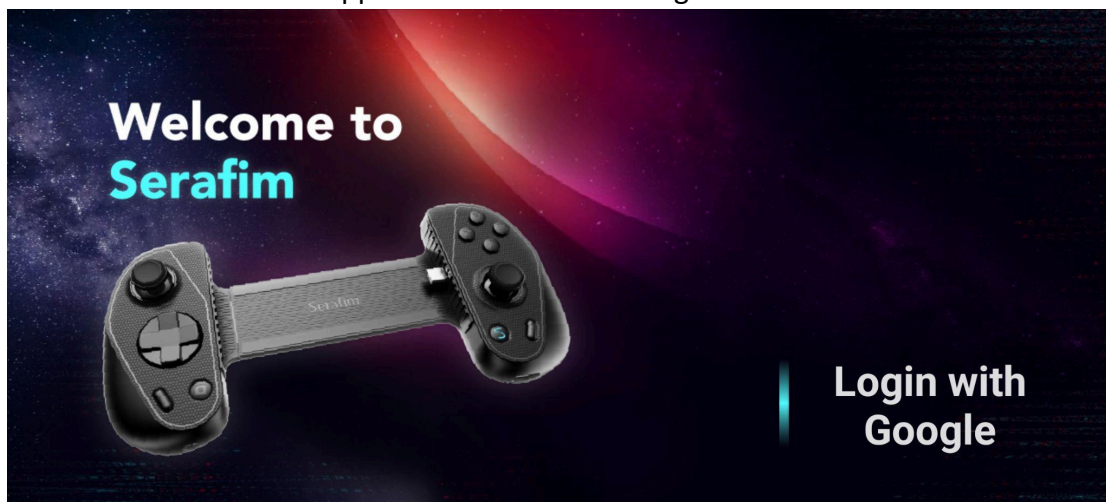

- 1.2 Segui le istruzioni nell'app per abilitare i permessi richiesti.

 **Recording Permission**
Please enable to use the live streaming feature.

 **Appear on Top**
Please enable to use the one-click return function.

 **USB Permission**
Please enable to use the screenshot function.

 **Notifications**
Allowing notifications to receive latest information. You can always disable notifications in the settings.

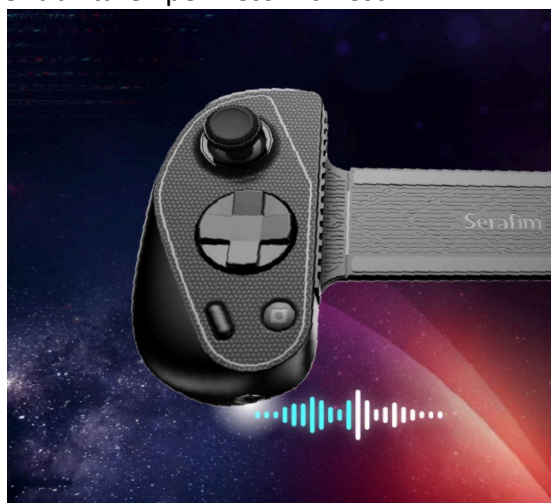

 **Recording Permission**
Please enable to use the live streaming feature.

 **Appear on Top**
Please enable to use the one-click return function.

 **USB Permission**
Please enable to use the screenshot function.

 **Notifications**
Allowing notifications to receive latest information. You can always disable notifications in the settings.



 **Recording Permission**
Please enable to use the live streaming feature.

 **Appear on Top**
Please enable to use the one-click return function.

 **USB Permission**
Please enable to use the screenshot function.

 **Notifications**
Allowing notifications to receive latest information. You can always disable notifications in the settings.

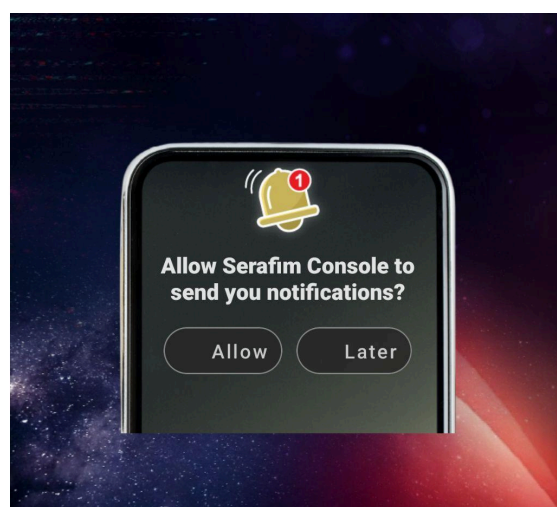

1.3 Dopo che la configurazione è completata, accederai alla schermata principale.

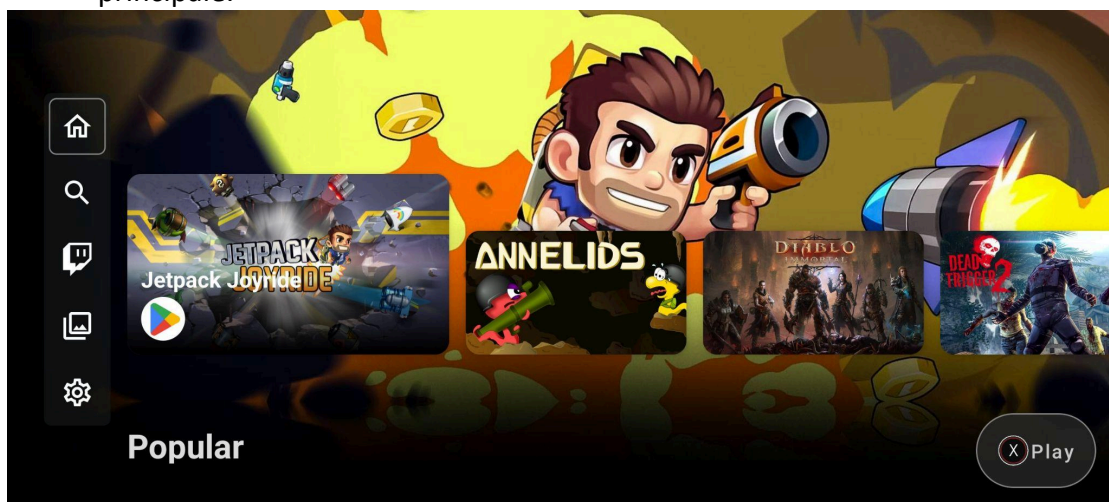

2 Navigazione

2.1 Panoramica della schermata principale

Le icone sul lato sinistro, dall'alto verso il basso, sono: schermata principale, ricerca, streaming live su Twitch, funzione di editing e condivisione video, impostazioni. La lista dei giochi visualizzata in alto è un elenco dei giochi installati, con l'ultimo gioco giocato visualizzato per primo.



Varie categorie di gioco nella schermata principale

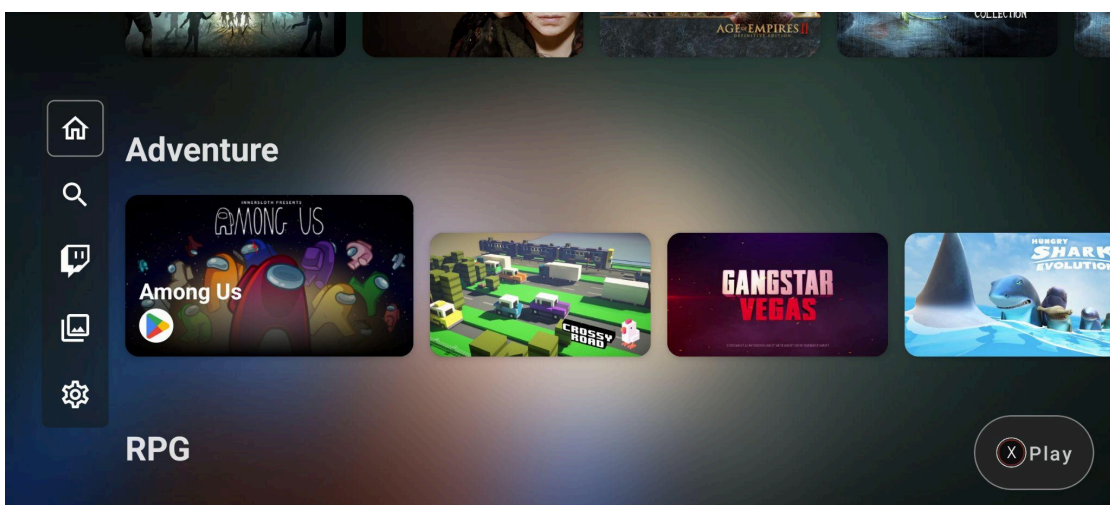
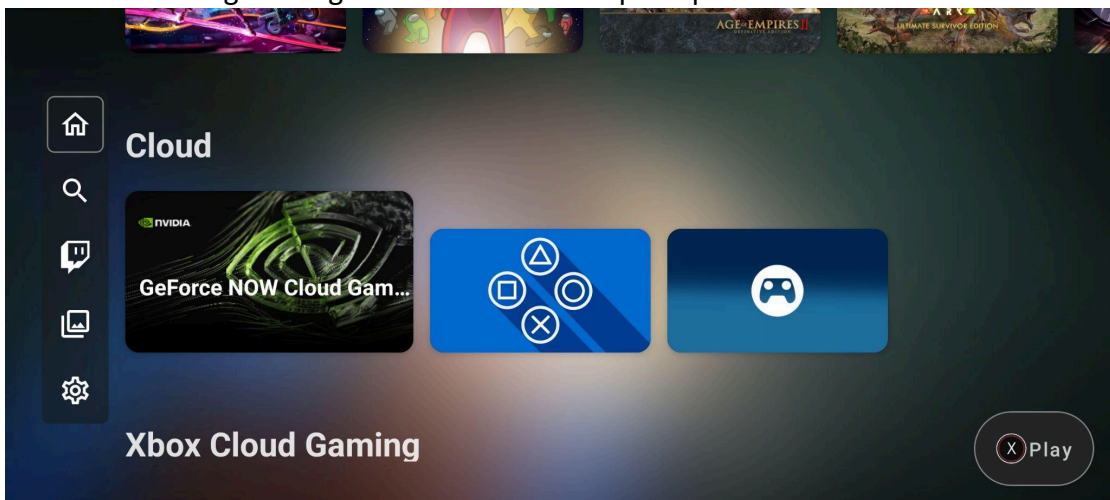

- 3 Modalità di gioco
Seleziona un gioco e premi il pulsante X per giocarci.

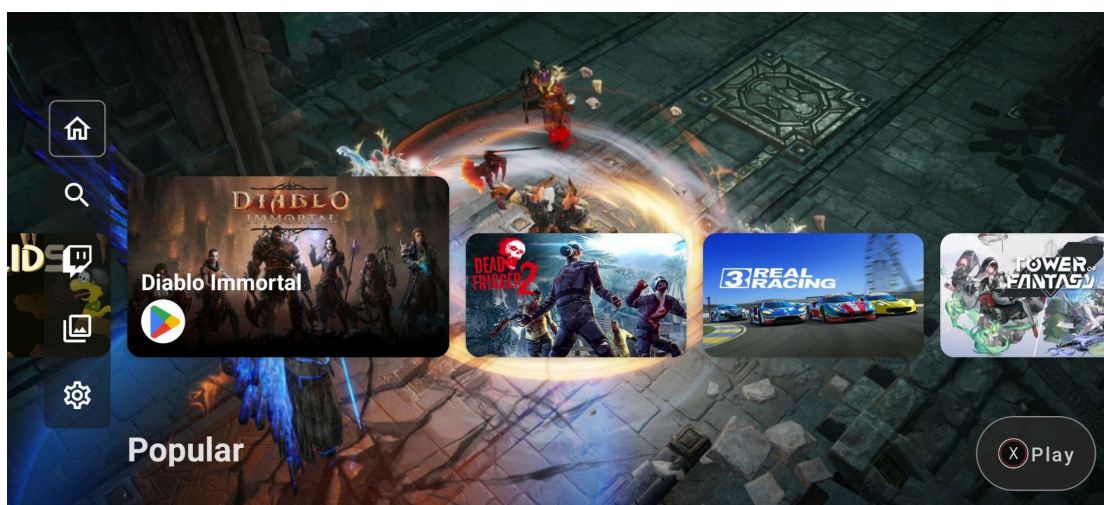

Oppure, premi il pulsante A per accedere alla schermata di introduzione del gioco, quindi premi il pulsante X per entrare nel gioco.

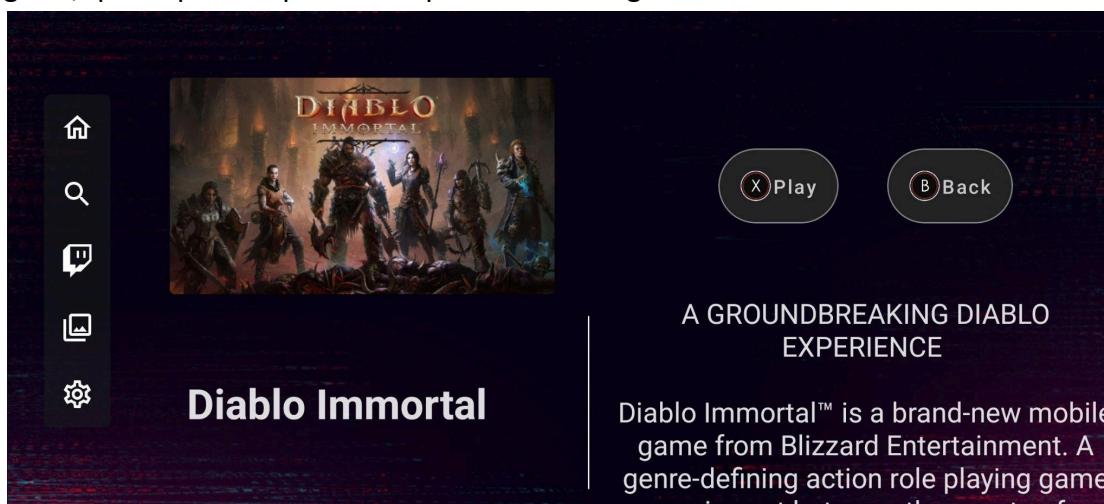

3.1 Google Play

Per giocare a un gioco da Google Play, seleziona semplicemente l'icona del gioco con il logo di Google Play nell'angolo in basso a sinistra della miniatura e premi il pulsante X.

3.2 Xbox Cloud Gaming

* Per giocare a Xbox Cloud Gaming, è necessaria una sottoscrizione a Xbox Game Pass Ultimate. Per un elenco delle regioni del servizio di cloud gaming, visita il sito web di Xbox Game Pass. Per giocare a un gioco da Xbox Cloud Gaming, seleziona semplicemente l'icona del gioco con il logo Xbox nell'angolo in basso a sinistra della miniatura e premi il pulsante X.

* La fluidità del cloud gaming dipende dalla velocità attuale della tua connessione Internet.

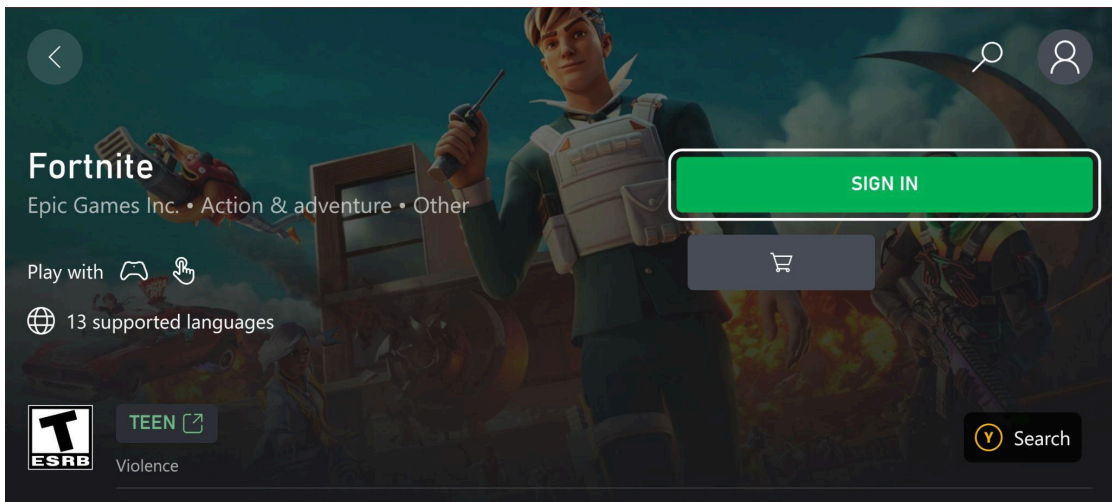

3.3 GeForce Now: Servizio di cloud gaming

- * Devi avere una sottoscrizione a GeForce Now per giocare a GeForce Now. Per giocare a GeForce Now, seleziona semplicemente l'icona di GeForce Now nella sezione Cloud della schermata principale.

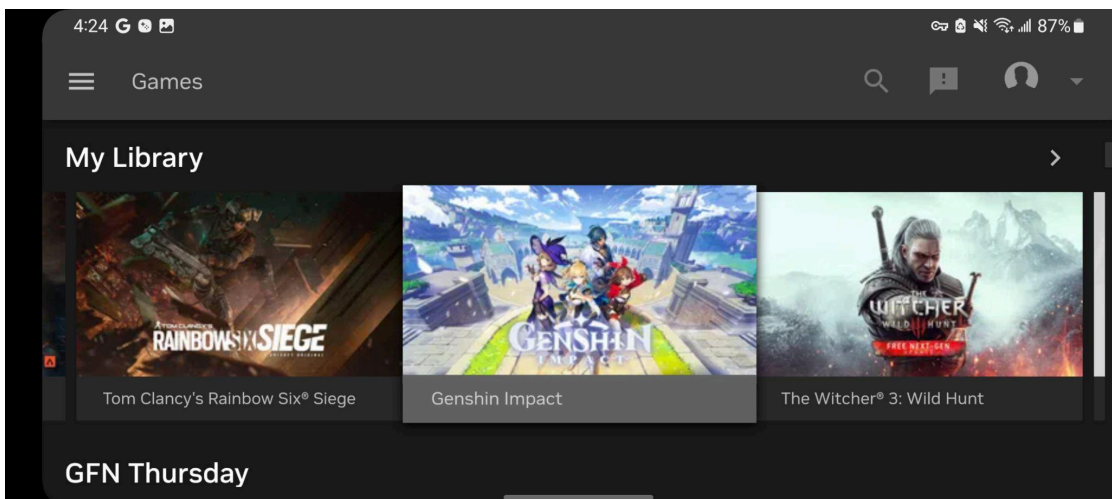

Dopo aver effettuato l'accesso al tuo account, collega i tuoi account di gioco esistenti, come Epic Games, Ubisoft e Steam, nelle Impostazioni.

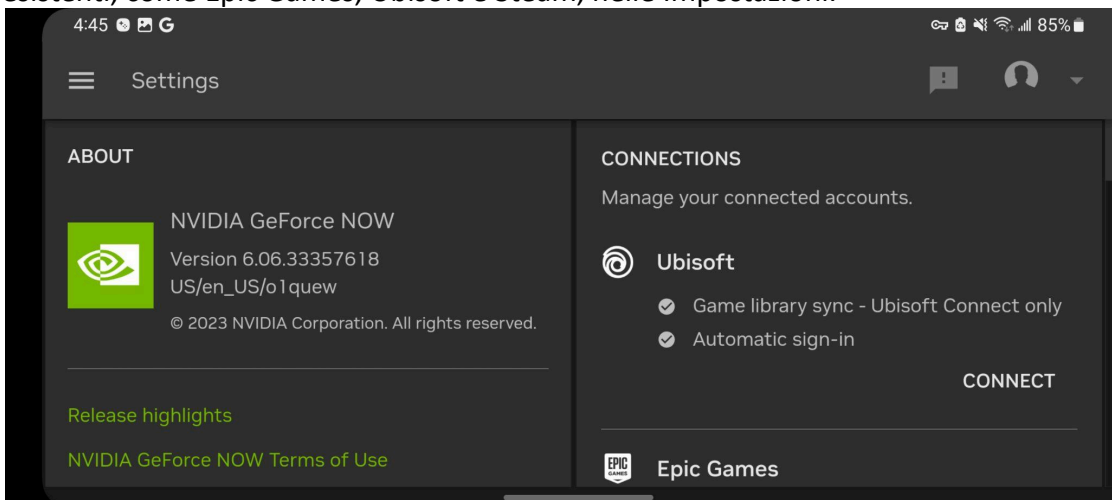

Puoi quindi iniziare a giocare in cloud o giocare ai giochi gratuiti su GeForce Now.

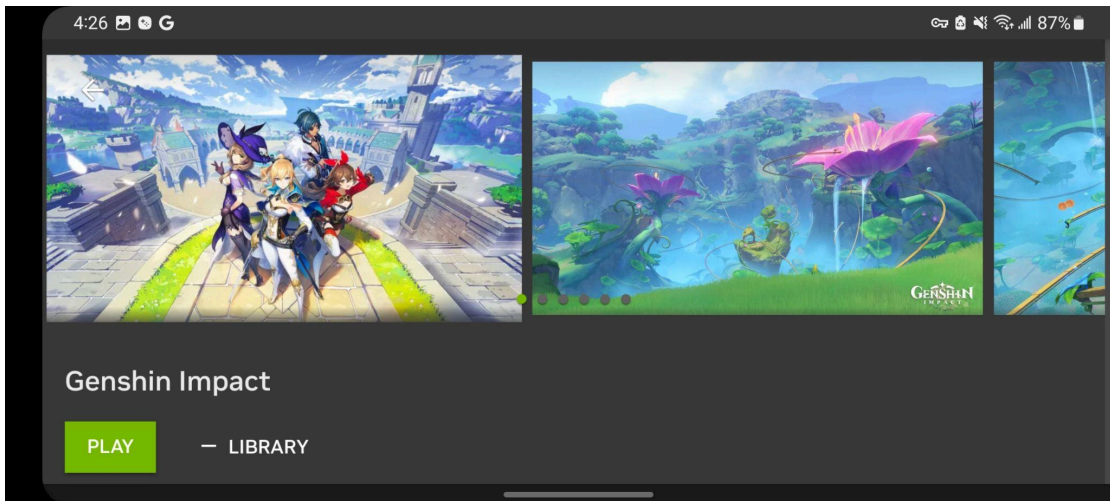

3.4 PlayStation 4/5: Riproduzione remota

* Devi avere una console PlayStation 4 o PlayStation 5 e un account PlayStation Network (PSN) per giocare in remoto a PlayStation 4 o 5.

1. Scarica l'app PSPlay da Google Play.
2. Seleziona l'icona PSPlay nella sezione Cloud della schermata principale.
3. Accedi al tuo account PSN.

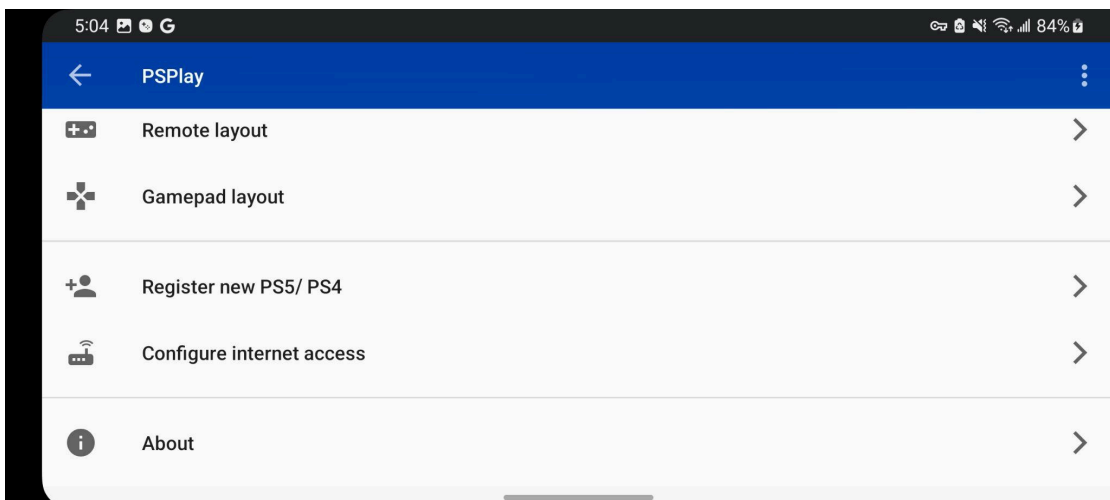

4. Premi 'Registra nuova PS5/PS4' per associare la tua PlayStation 5 o 4.

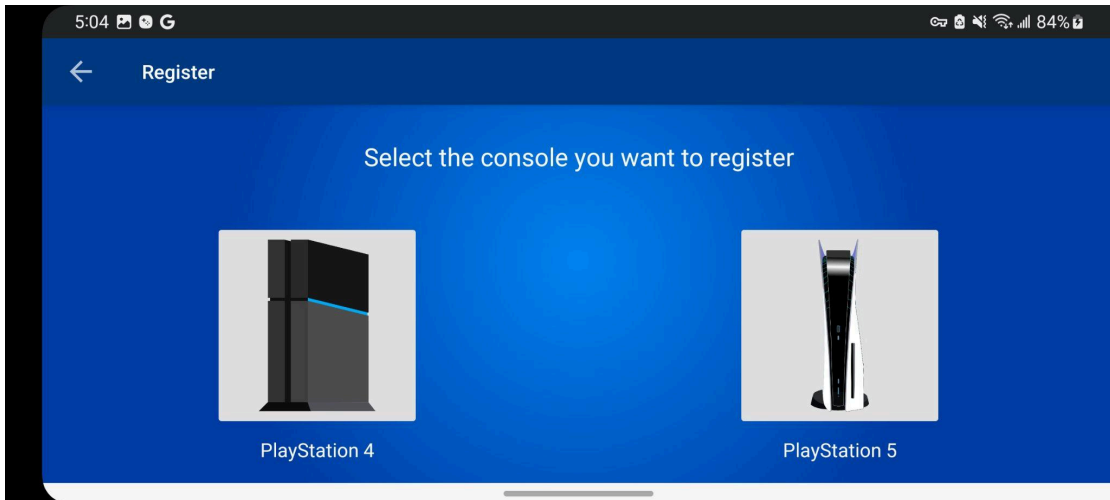

5. Seleziona 'Connessione remota' o 'Connessione locale' per giocare alla tua console in remoto.

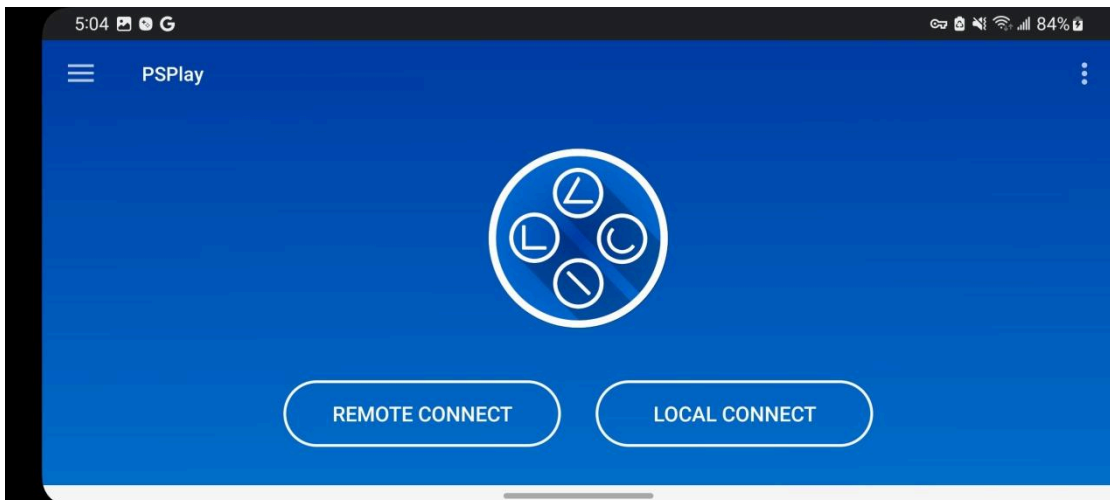

3.5 Collegamento Steam: Cloud Gaming

* Per utilizzare Steam Link è necessario avere un account Steam.

1. Seleziona l'icona Steam Link nella sezione Cloud della schermata principale.
2. Accedi al tuo account Steam.
3. Segui le istruzioni nell'app per completare la configurazione.
4. Premi 'Inizia a giocare' per cominciare a giocare.

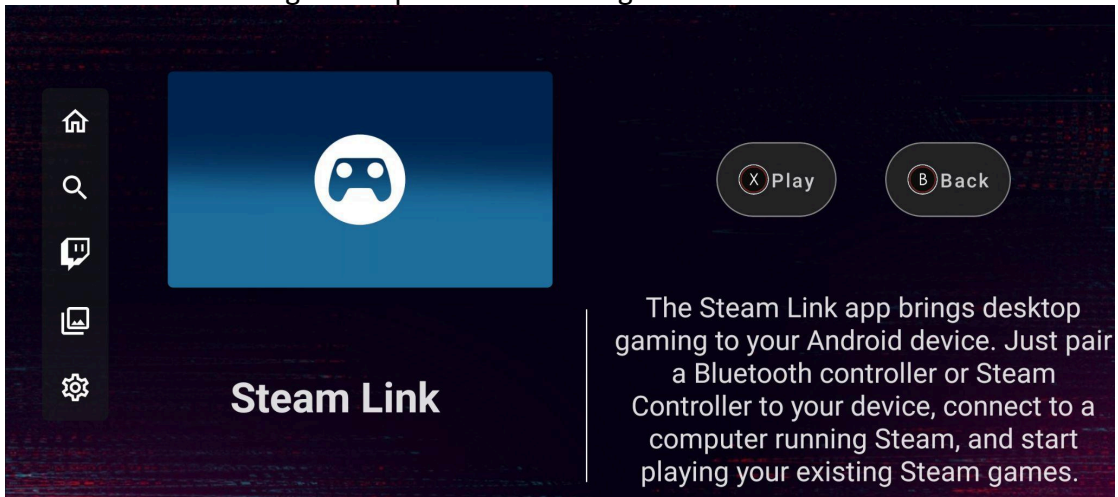



4 Funzioni di cattura schermo/registrazione/modifica/condivisione

4.1 Screenshot/Registrazione

Per iniziare a registrare, tieni premuto il pulsante di cattura schermo/registrazione. Apparirà un punto verde nell'angolo in alto a destra dello schermo per indicare che stai registrando, e una notifica apparirà sullo schermo del telefono.

* La registrazione e lo streaming simultanei non sono attualmente supportati.

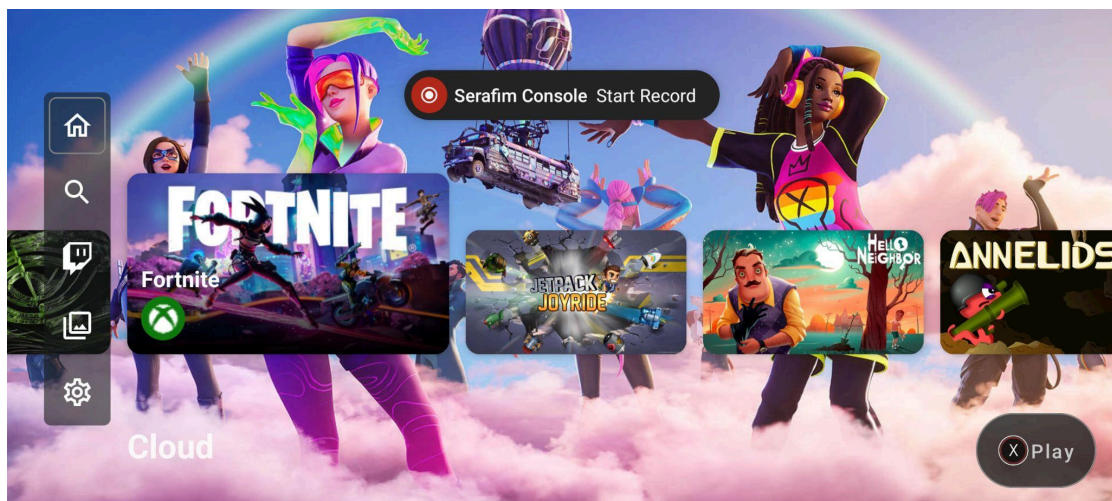

Per fermare la registrazione, tieni premuto di nuovo il pulsante di cattura schermo/registrazione.

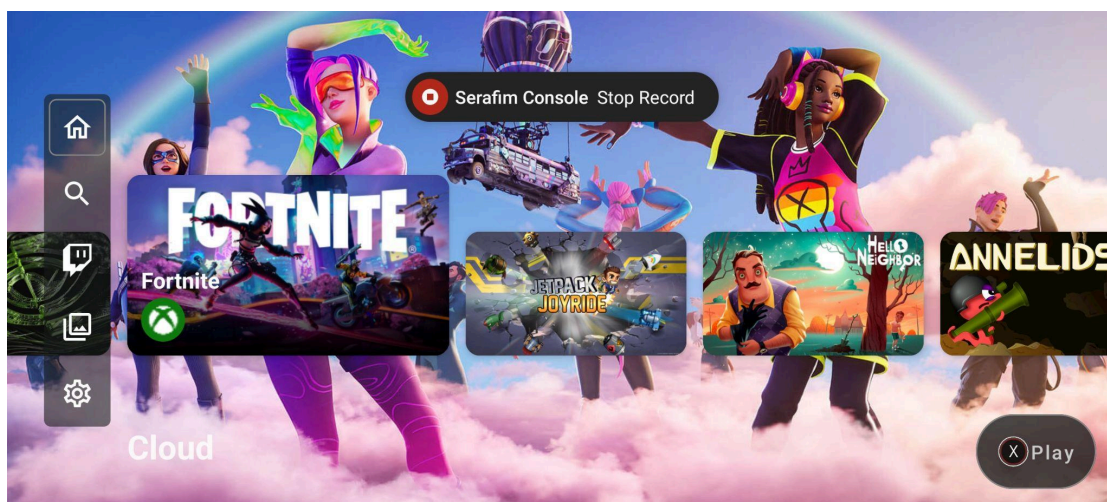

Per fare uno screenshot, premi brevemente il pulsante di cattura schermata/registrazione. I file registrati possono essere visualizzati nella pagina di editing e condivisione video.

4.2 Modifica dei video registrati

Nella pagina di editing e condivisione video, seleziona il video che desideri modificare.

* **Il file registrato più recente si trova in fondo alla pagina.**

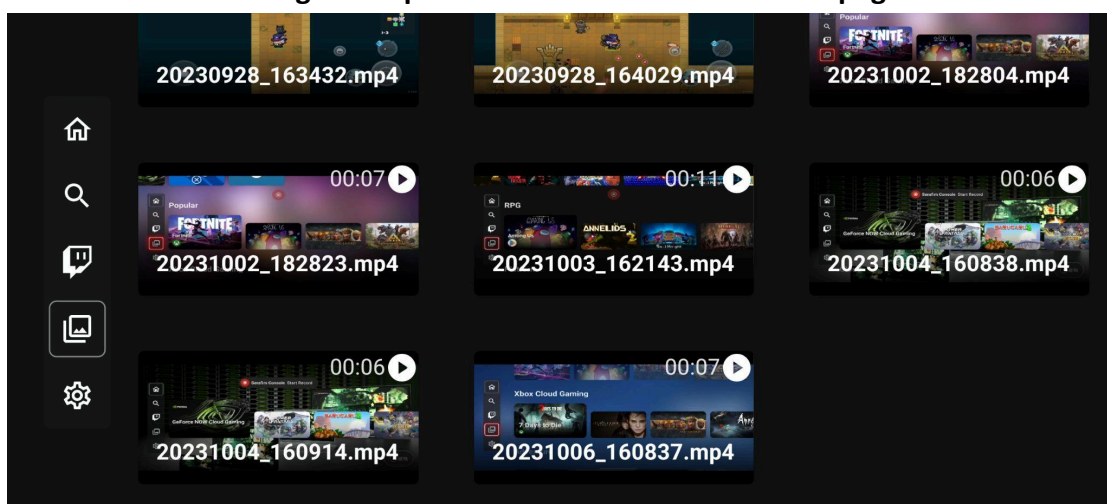

Premi L3 (joystick sinistro) e R3 (joystick destro) per muovere L3 e R3 nel video, e ritaglia il video alla lunghezza desiderata. Premi il pulsante A per ritagliare.

* Il video ritagliato verrà aggiunto automaticamente in fondo alla pagina del file registrato.



4.3 Condivisione di video registrati

Nella pagina di editing e condivisione video, seleziona il video che desideri condividere. Premi il pulsante Y per condividerlo, e potrai condividerlo su diverse piattaforme social.

* Le piattaforme social possono variare a seconda del produttore del telefono.

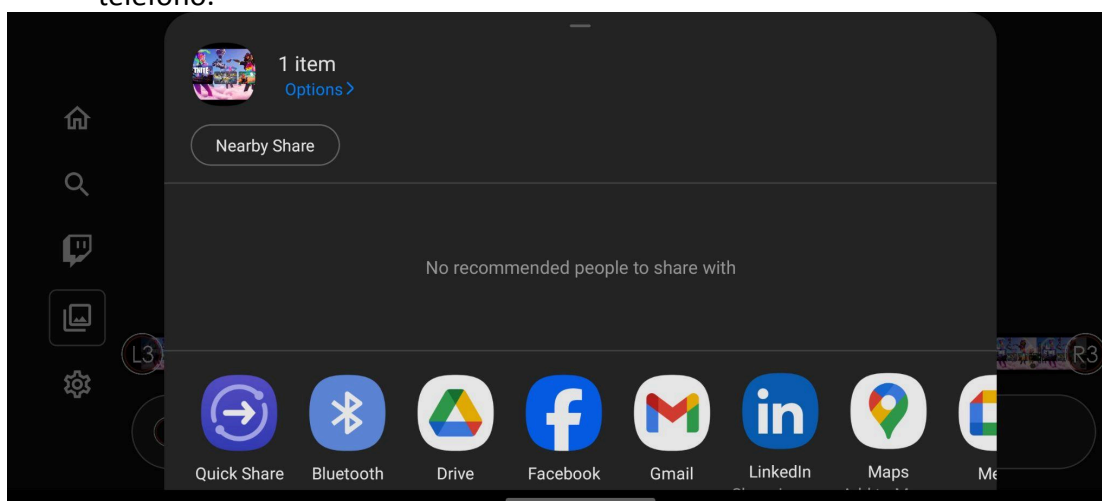

5 Streaming su Twitch

Per iniziare lo streaming su Twitch, seleziona l'icona di Twitch nella pagina principale. Dopo aver effettuato l'accesso al tuo account, puoi iniziare a trasmettere il gameplay sul tuo telefono.

* Un piccolo punto verde apparirà nell'angolo in alto a destra dello schermo per indicare che stai trasmettendo in streaming. Il punto verde scomparirà quando smetterai di trasmettere.

* La registrazione e lo streaming simultanei non sono attualmente supportati.

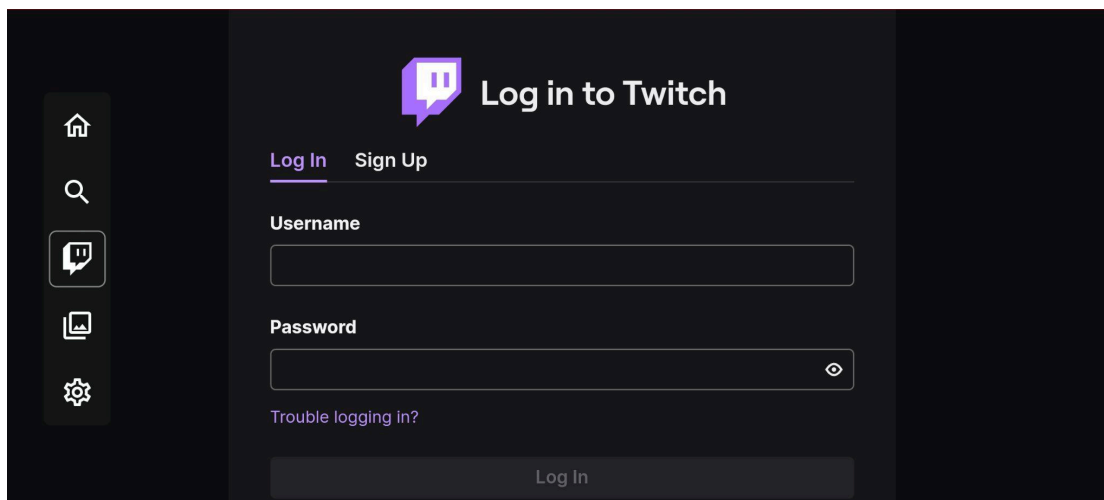

6 Impostazioni varie

Nella pagina principale, seleziona l'icona delle Impostazioni. La pagina Account ti consente di accedere o cambiare account.

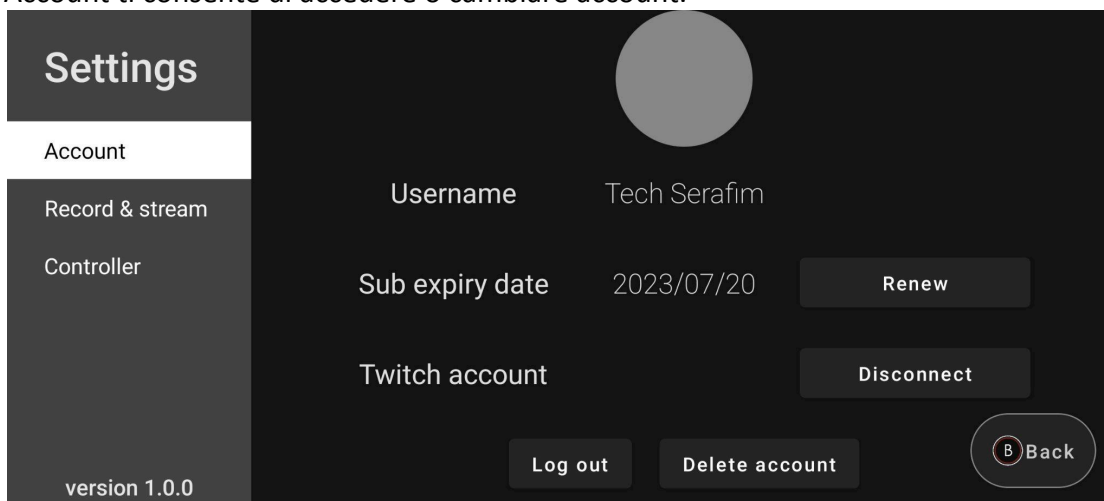

La pagina Record & Stream ti consente di impostare la qualità video e il volume.

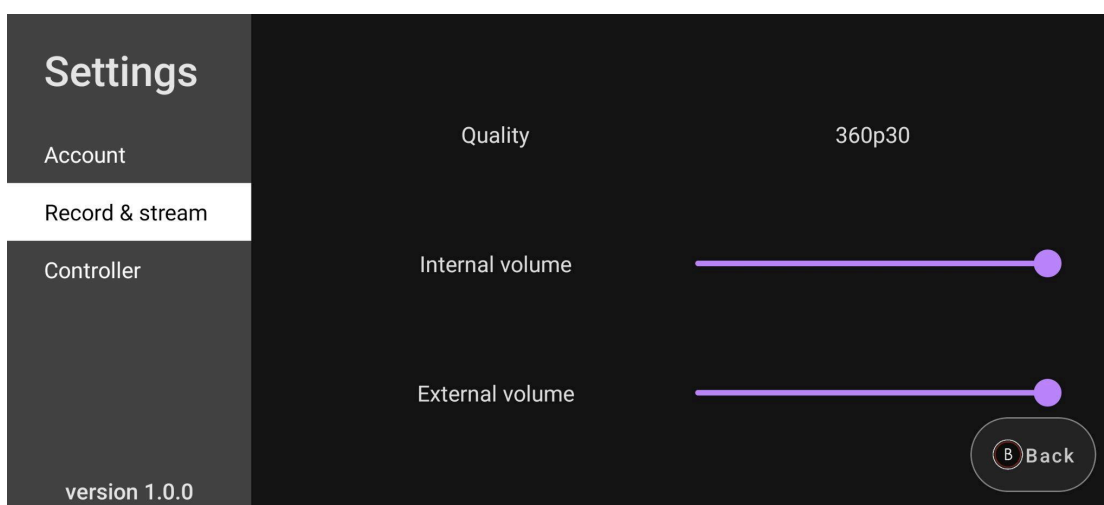

La pagina del Controller offre funzionalità per testare il funzionamento dei pulsanti e aggiornare il firmware..

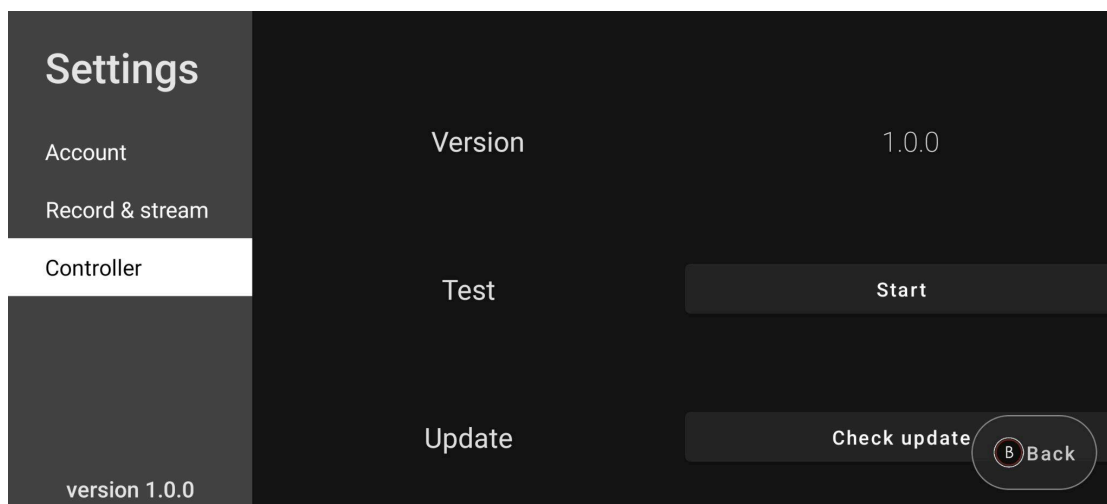

La pagina di Test Pulsanti ti consente di testare i pulsanti e i joystick per assicurarti che funzionino correttamente. Per uscire dalla pagina di Test Pulsanti, premi e tieni premuto il pulsante Serafim.

Istruzioni per la connessione a PC e Tablet

Computer:

1. Collega un cavo USB-C a una porta USB di un computer che supporta Windows 7 o versioni superiori.
2. Il computer e il tablet si conatteranno automaticamente.

Tavoletta:

1. Collega un cavo USB-C alla porta USB-C di un tablet che supporta Android 9.0 o versioni superiori.
2. Il computer e il tablet si conatteranno automaticamente.

Specifiche Tecniche

- Dimensions: 10.2 × 3.7 × 1.3 inches
- Peso: 5,1 once
- Lunghezza estesa: si adatta a telefoni con una lunghezza di 17,9 cm o inferiore
- Spessore della custodia del telefono: fino a 3 mm
- Ricarica rapida: supporta la Quick Charge
- Joystick: Joystick a effetto Hall, altezza joystick: 8,22 mm, angolo di inclinazione: 21 gradi
- Grilletto: Grilletto lineare a effetto Hall con 256 livelli. Corsa del tasto: 5,11 mm
- Porta audio: jack per cuffie da 3,5 mm
- Compatibilità: telefoni Android 9.0+, connettori USB Type-C, OTG
- Connettori: porta USB Type-C, presa USB Type-C

Domande frequenti

Q1. I grilletto L2 e R2 sono sensibili alla pressione?

A1: Sì, i grilletto L2 e R2 sono grilletto a effetto Hall sensibili alla pressione.

Q2. Qual è la latenza approssimativa durante la connessione del controller?

A2: Il controller utilizza una connessione cablata al telefono, con una latenza inferiore a 3 millisecondi.

Q3. Posso collegarlo al mio computer per giocare?

A3: Sì, puoi collegarlo a un computer Windows per giocare.

Q4. Supporta emulatori come PPSSPP?

A4: Sì, è vero.

Q5. Che spessore di custodia per telefono posso usare?

A5: Consigliamo di utilizzare una custodia per telefono con uno spessore di 3 mm o inferiore.

Q6. Quali sistemi supporta l'app del controller?

A6: L'app dedicata Serafim Console attualmente supporta smartphone Apple iPhone 15 o superiori e dispositivi Android 8.0 e superiori. Gli smartphone devono essere dotati di una porta USB Type-C e supportare OTG (On-The-Go). Si prega di notare che se il tuo telefono non è elencato di seguito, non significa necessariamente che non sia compatibile con il Serafim S3 Gamepad. Significa che stiamo ancora lavorando per confermare la sua compatibilità. Man mano che confermeremo la compatibilità con altri modelli, aggiorneremo questa lista.

Apple iPhone 15, iPhone 15 Plus, iPhone 15 Pro, iPhone 15 Pro Max, iPhone 16, iPhone 16 Plus, iPhone 16 Pro, iPhone 16 Pro Max

Gioca a giochi con supporto per controller e connettiti con la porta USB-C sul tuo iPad.

Gioca a giochi con supporto per controller e connettiti con la porta USB del tuo Mac.

Google Pixel 7 Series, 6 Series, 5 Series, 4, 4XL, 3, 3XL, 2, 2XL

LG G7 ThinQ

Samsung Galaxy S9, S9+, S10, S10+, S20, S21, S22, S23, S24, S25

Samsung Galaxy Note9, Note 8, Note10, Note10+, Note20 Ultra 5G

Samsung Galaxy Z Flip4, Flip3, Flip

Samsung Galaxy A33, A53

Honor 50

Series Nothing 1

Series Oppo Find X5 Pro

Series OnePlus 9 Pro

Series P30 PO

Realme 7 Pro

vivo Pro+

Xiaomi POCO X3 Pro

Note di sicurezza

Se riscontri problemi nell'utilizzo del dispositivo e la risoluzione dei problemi non aiuta, scollega il dispositivo e contatta il nostro servizio clienti online o visita <https://serafim-tech.com/contact/> per assistenza. Non tentare di smontare o riparare questo dispositivo in nessuna circostanza, in quanto ciò annullerà la garanzia.

Tieni il dispositivo lontano da liquidi o da ambienti umidi. Utilizza questo dispositivo all'interno della temperatura ideale (0°C (32°F) a 45°C (113°F)). Se la temperatura supera l'intervallo ideale, spegni il dispositivo fino a quando la temperatura non tornerà nell'intervallo ideale.

Registrazione del prodotto

Per favore, registrati sul nostro sito web, il periodo di garanzia è di 12 mesi dalla data di arrivo.

- Registrati ora

<https://serafim-tech.com/register/>



Nome del prodotto		Numero di serie del prodotto	
Data di acquisto		Nome del cliente	
Nome del negozio		Importo dell'acquisto	

Informazioni sulla conformità

Dichiarazione di conformità della Federal Communications Commission

Questo dispositivo è conforme alla parte 15 delle normative FCC. Il funzionamento è soggetto alle seguenti due condizioni: (1) questo dispositivo non deve causare interferenze dannose, e (2) questo dispositivo deve accettare qualsiasi interferenza ricevuta, comprese quelle che potrebbero causare un funzionamento indesiderato.

Dichiarazione FCC

Questo dispositivo è conforme alla Parte 15 delle normative FCC. Il funzionamento è soggetto alle seguenti due condizioni: (1) questo dispositivo non deve causare interferenze dannose, e (2) questo dispositivo deve accettare qualsiasi interferenza ricevuta, comprese quelle che potrebbero causare un funzionamento indesiderato.

Attenzione FCC

Modifiche o cambiamenti non espressamente approvati dalla parte responsabile della conformità potrebbero annullare l'autorizzazione dell'utente ad utilizzare l'apparecchiatura.

Nota

Questo apparecchio è stato testato ed è risultato conforme ai limiti per un dispositivo digitale di Classe B, ai sensi della Parte 15 delle normative FCC. Questi limiti sono progettati per fornire una protezione ragionevole contro le interferenze dannose in un'installazione residenziale. Questo apparecchio genera, utilizza e può irradiare energia a radiofrequenza e, se non installato e utilizzato secondo le istruzioni, potrebbe causare interferenze dannose nelle comunicazioni radio. Tuttavia, non c'è garanzia che le interferenze non si verifichino in una determinata installazione. Se questo apparecchio causa interferenze dannose nella ricezione radio o televisiva, che possono essere determinate spegnendo e riaccendendo l'apparecchio, si invita l'utente a cercare di correggere le interferenze con una o più delle seguenti misure:

- Riorientare o spostare l'antenna di ricezione.
- Aumentare la distanza tra l'apparecchio e il ricevitore.
- Collegare l'apparecchio a una presa su un circuito diverso da quello a cui è collegato il ricevitore.
- Consultare il rivenditore o un tecnico radio/TV esperto per assistenza.

