

Serafim

Serafim S3

目次

商品に含まれるもの.....	2
Serafim S3 の取り付け方.....	3
Serafim S3 の取り外し方.....	4
コントローラーのボタンとポート.....	5
著作権表示.....	6
製品保証.....	6
Serafim Console アプリについて.....	7
PC とタブレットの接続方法.....	19
技術仕様.....	19
よくある質問.....	19
安全に関する注意事項.....	23
製品登録.....	23
適合性情報.....	24

商品に含まれるもの

A

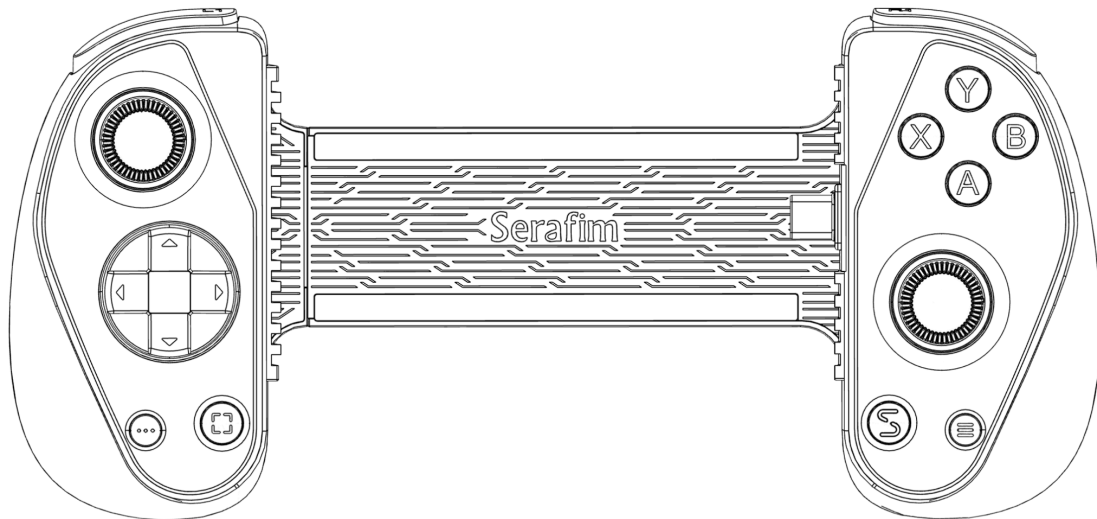

A. Serafim S3 クラウドゲームコントローラー

Serafim S3の取り付け方

- 1 スマートフォンをコントローラーの左側に合わせます。
- 2 スマートフォンの長さに合わせてコントローラーの右側を伸ばします。

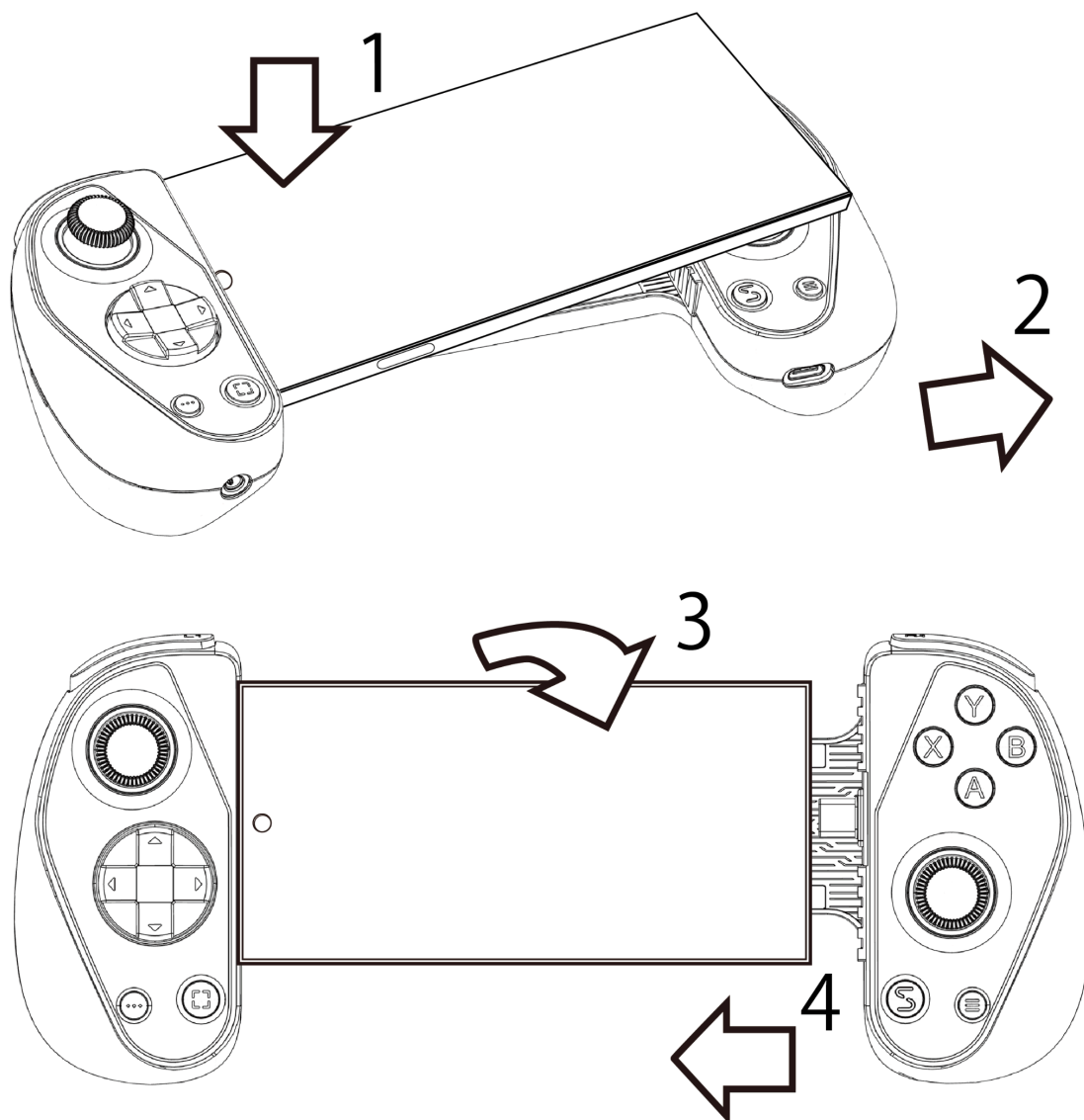

3. スマートフォンをコントローラーに置きます。
4. スマートフォンをコントローラーに差し込みます。

Serafim S3 の取り外し方

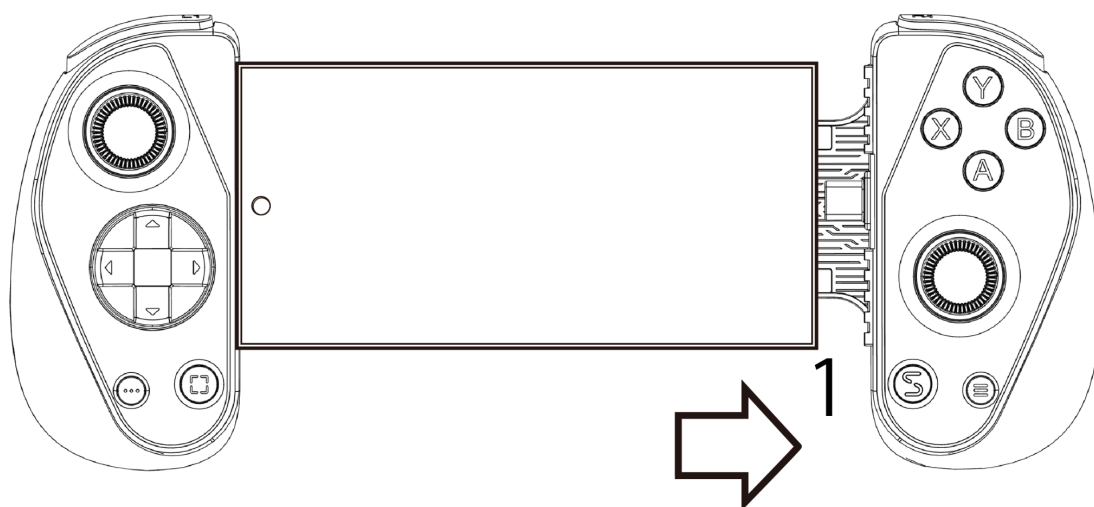

1. コントローラーを伸ばして、USBコネクタがスマートフォンのUSBポートから完全に抜けるまで続いて伸ばしてください。
2. スマートフォンを持ち上げて、コントローラーから取り外します。

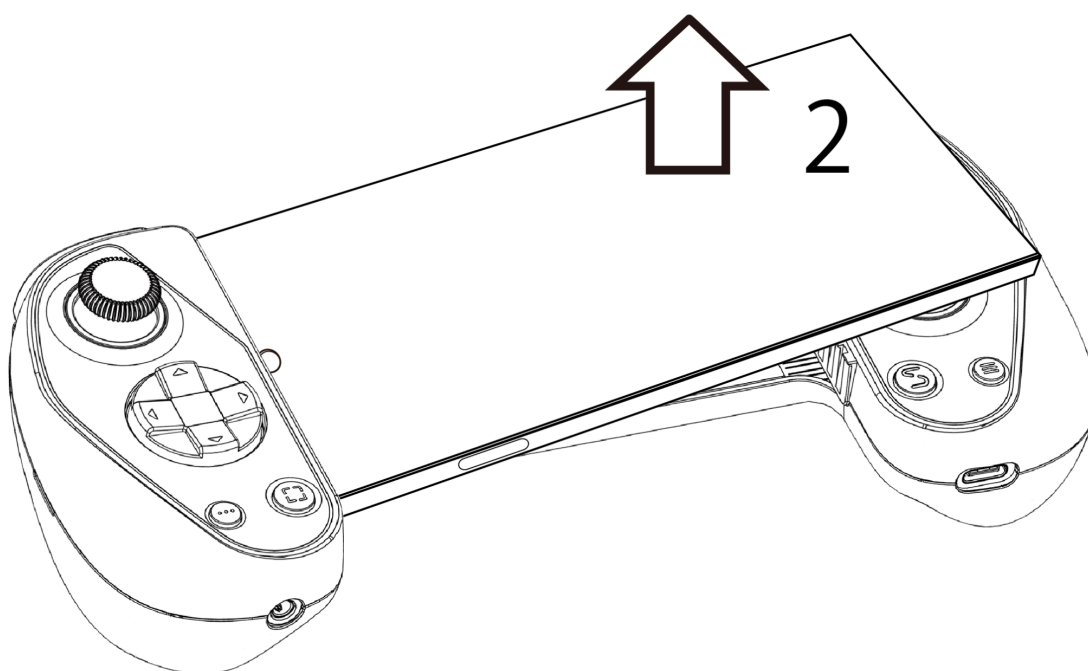

コントローラーのボタンとポート

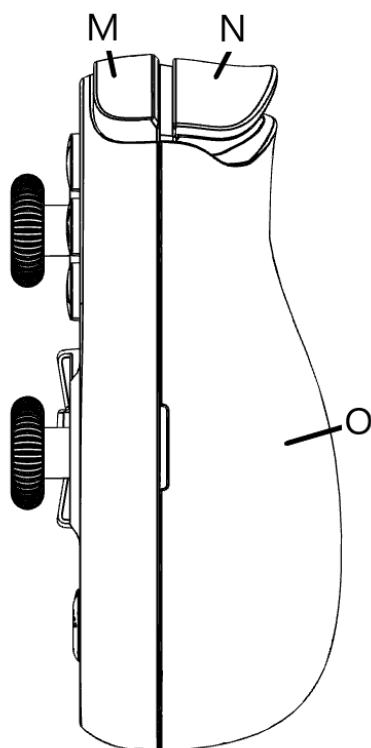
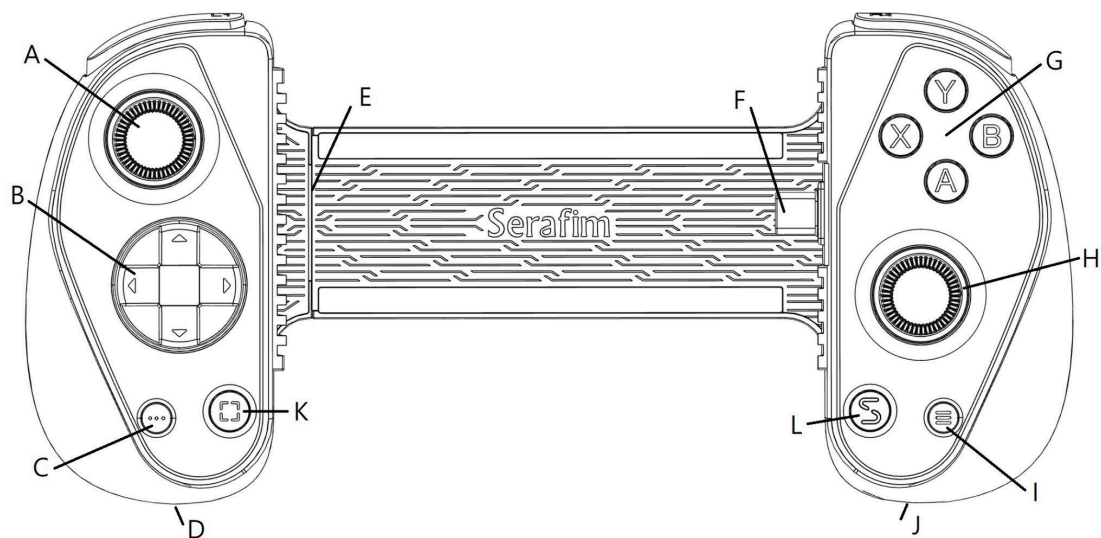

- A. 左ホール効果アナログジョイスティック/L3ボタン
- B. 方向パッド
- C. セレクトボタン
- D. 3.5mm イヤホンジャック
- E. 伸縮式ブリッジ
- F. USB Type-C コネクタ
- G. A/B/X/Y ボタン
- H. 右ホール効果アナログジョイスティック/R3ボタン
- I. メニューボタン
- J. スマートフォンを充電しながらゲームをプレイできる
- K. スクリーンショット/録画ボタン：短押しでスクリーンショットを撮り、長押しで録画する
- L. Serafim ボタン
- M. R1 ボタン / L1 ボタン
- N. R2 ボタン / L2 ボタン：アナログトリガー
- O. 取り替えるエルゴノミックグリップ

著作権表示

Copyright©

© Serafim Tech. Inc. All Rights Reserved

本マニュアルの一部、製品およびソフトウェアを含む内容は、Serafim Tech, Inc. の明示的な書面による許可なしに、複製、送信、転写、検索システムへの保存、またはその他の方法で使用することはできません。

詳細については、Serafim の公式ウェブサイトをご覧ください。:

<https://www.serafim-tech.com>

●製品サポートページ

<https://serafim-tech.com/support/>



ご質問がございましたら、以下のメールアドレスまでお気軽にお問い合わせください。 sales@serafim-tech.com.

●オンラインチャットサポート

<https://m.me/850793468343632>



製品保証

この製品には1年間の保証が適用されます。以下に該当する場合は、保証の対象外となります:

1. 本製品をご自身で修理・分解・改造する場合
2. 保障期間である一年を過ぎた場合（出荷日より計算）

* 本マニュアルの画像はイメージです。実際の商品とはデザイン・仕様が一部異なる場合がございます。

Serafim Console アプリについて

1 Serafim Console アプリの初期設定

1.1 Google アカウントでアプリにログインしてください。

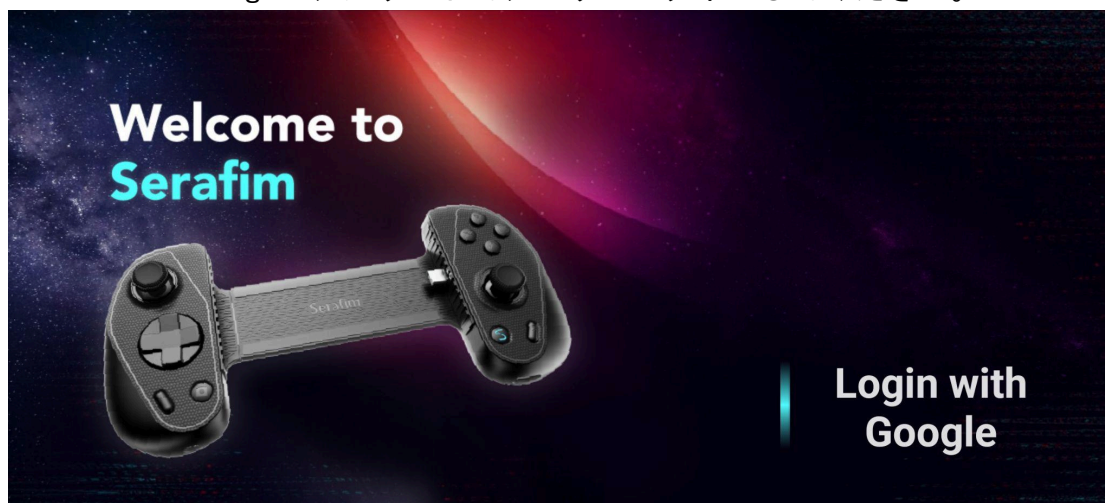

1.2 アプリの指示に従って、必要な権限を与えてください。

 **Recording Permission**
Please enable to use the live streaming feature.

 **Appear on Top**
Please enable to use the one-click return function.

 **USB Permission**
Please enable to use the screenshot function.

 **Notifications**
Allowing notifications to receive latest information. You can always disable notifications in the settings.

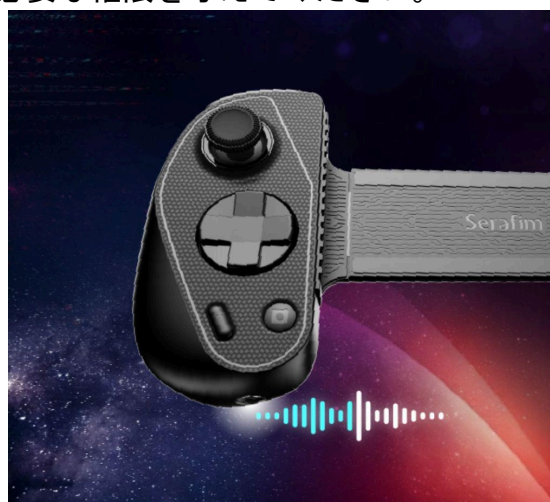

 **Recording Permission**
Please enable to use the live streaming feature.

 **Appear on Top**
Please enable to use the one-click return function.

 **USB Permission**
Please enable to use the screenshot function.

 **Notifications**
Allowing notifications to receive latest information. You can always disable notifications in the settings.



 **Recording Permission**
Please enable to use the live streaming feature.

 **Appear on Top**
Please enable to use the one-click return function.

 **USB Permission**
Please enable to use the screenshot function.

 **Notifications**
Allowing notifications to receive latest information. You can always disable notifications in the settings.

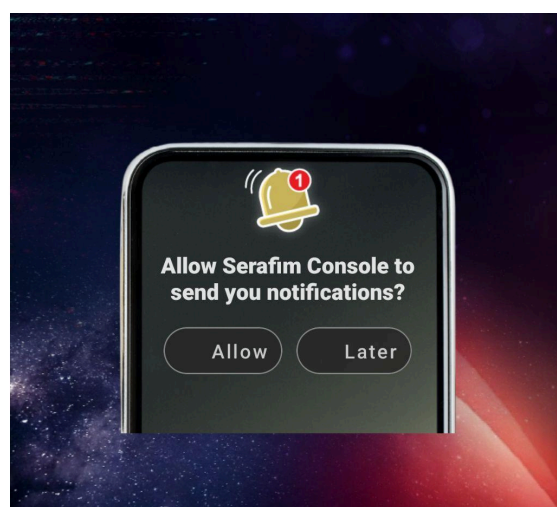

1.3 設定が完了すると、メイン画面に入ります。

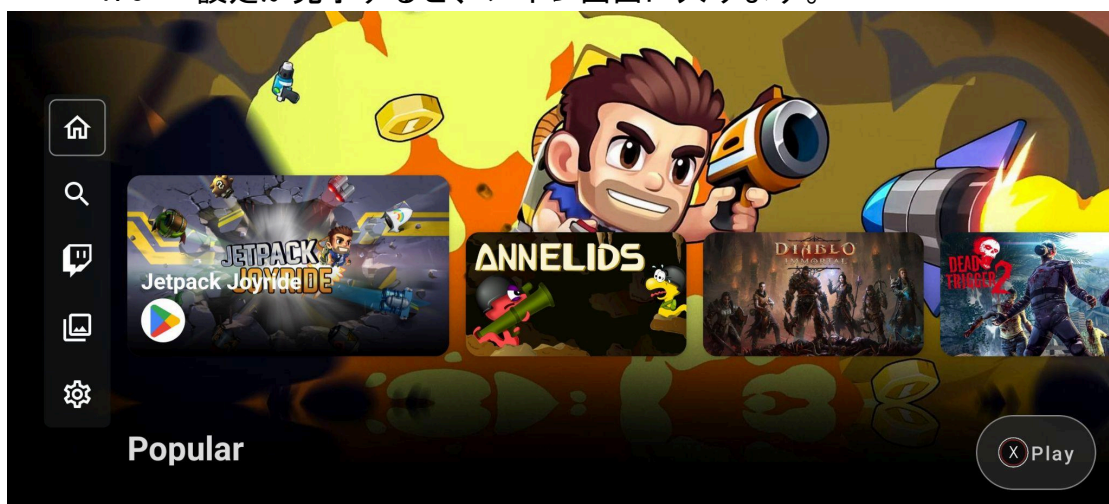

2 画面の見方

2.1 メイン画面の概要

左側のアイコンは、上から順にメイン画面、検索、Twitchの生配信、録画ライブラリと設定です。上部に表示されるゲームのリストは、お使いの端末でインストールされているゲームです。最後にプレイしたゲームが最初に表示されます。



メイン画面のさまざまなゲームのジャンル

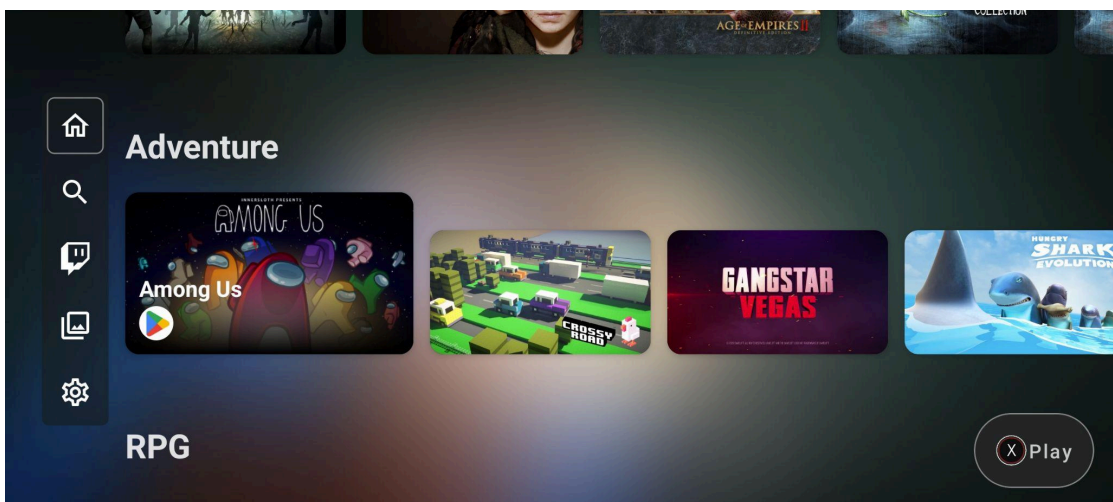
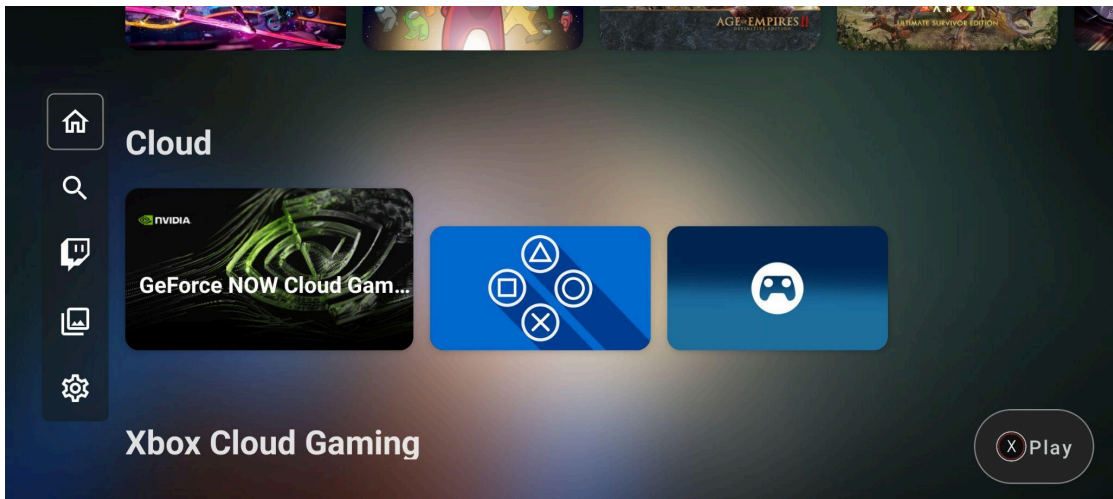

- 3 ゲームプレイ
ゲームを選択し、Xボタンを押します。

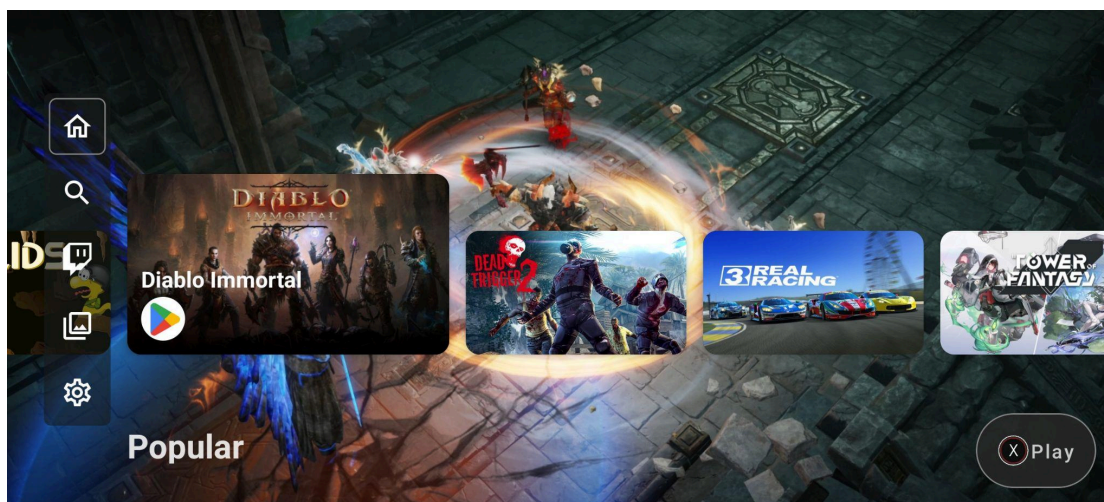

または、Aボタンを押し、ゲーム紹介画面に入ったから、Xボタンを押すと、ゲームをプレイできます。

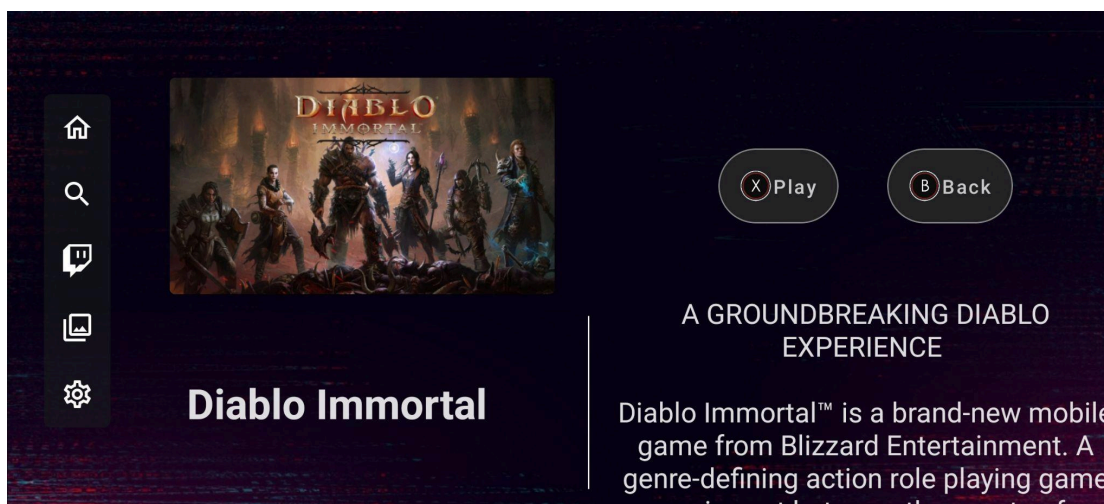

3.1 Google Play

Google Playのゲームをプレイするには、サムネイルの左下隅にあるGoogle Playロゴが付いているゲームを選択し、Xボタンを押すとプレイできます。

3.2 Xbox Cloud Gaming

* Xbox Cloud Gamingをプレイするには、Xbox Game Pass Ultimateへの入会が必要です。対応する地域についてはXbox Game Passのウェブサイトをご覧ください。Xbox Cloud Gamingのゲームをプレイするには、サムネイルの左下隅にあるXboxロゴが付いているゲームを選択し、Xボタンを押すとプレイできます。

* クラウドゲームの滑らかさは、現在のインターネット環境によって異なります。

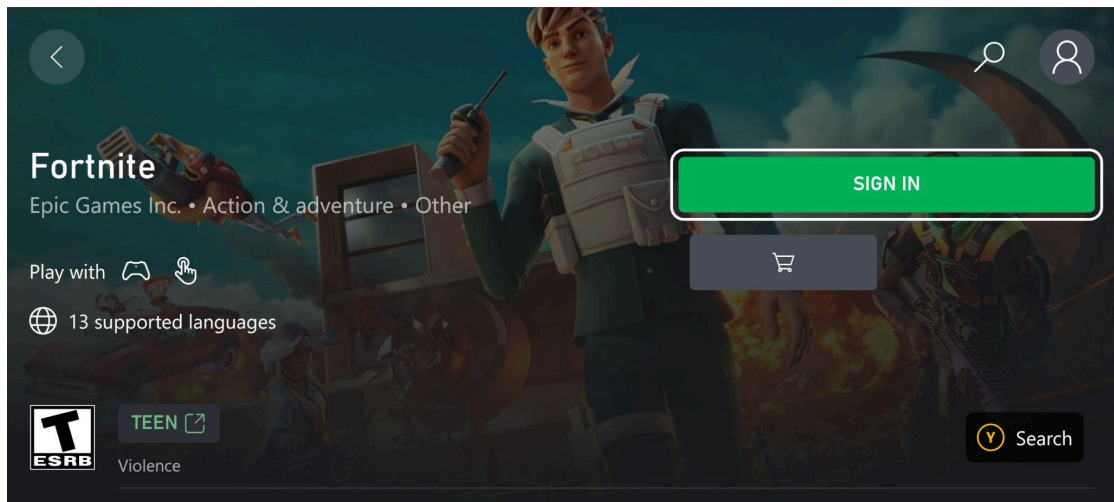

3.3 GeForce Now : クラウドゲームサービス

* GeForce Nowをプレイするには、GeForce Nowへの入会が必要です。GeForce Nowをプレイするには、メイン画面のカテゴリー「クラウド」にあるGeForce Nowを選択します。

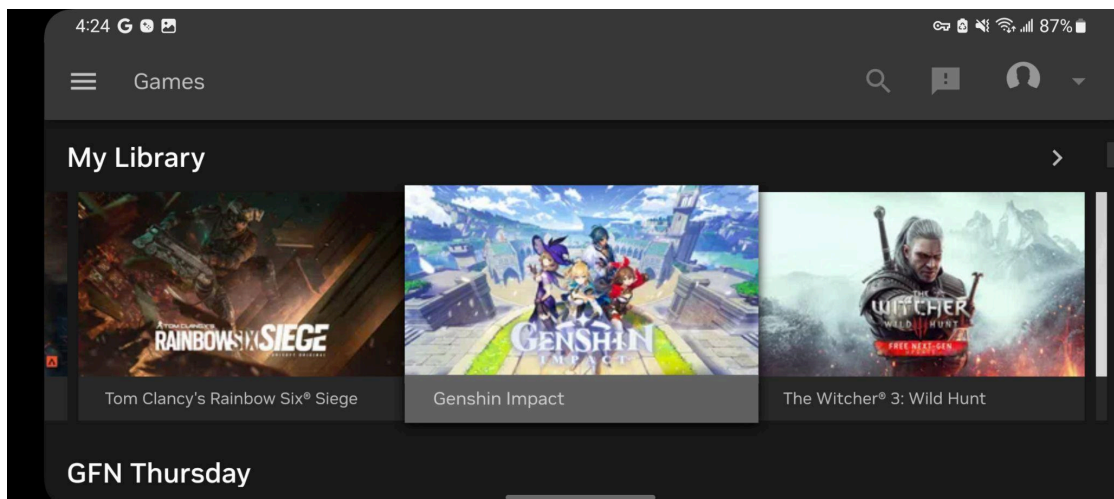

アカウントにログインした後、設定でEpic Games、Ubisoft、Steamなどのゲームアカウントと連携すれば、基本プレイ無料ゲームのほか、対応した所有しているゲームも楽しめます。

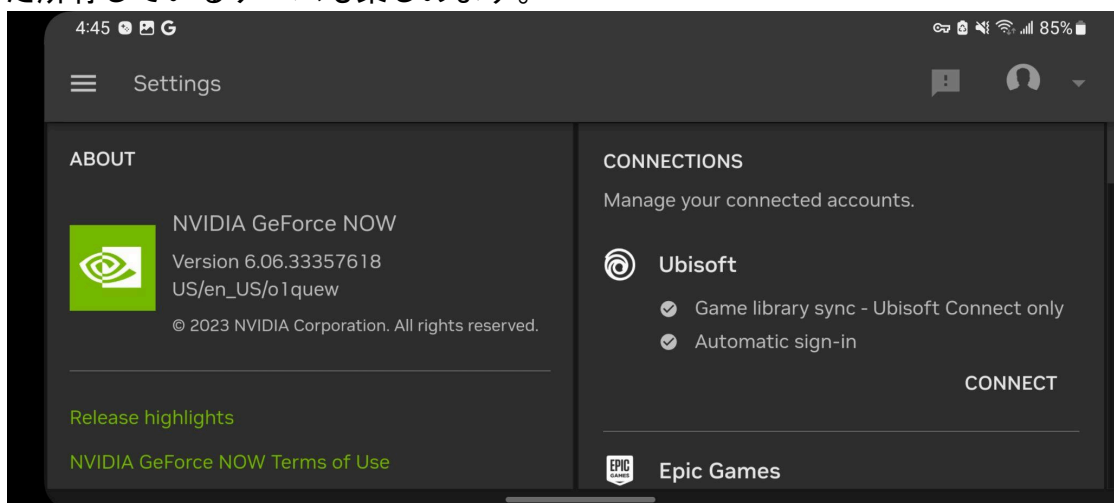

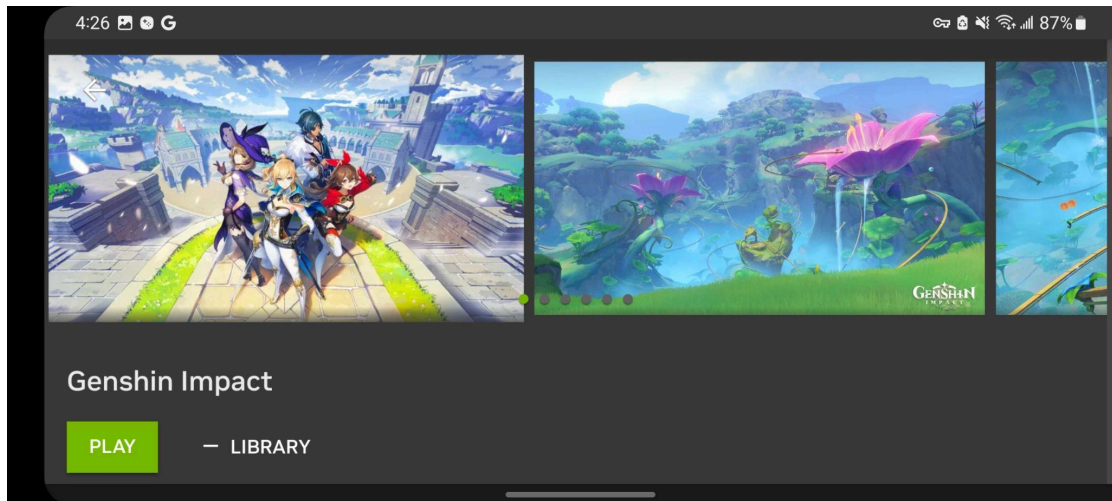

3.4 PlayStation 4/5: Remote Play

* PlayStation 4 または PlayStation 5 機器とPlayStation Network (PSN) アカウントが必要です。

1. Google Play から PSPlay アプリをダウンロードします。
2. メイン画面のカテゴリー「クラウド」の中で、PSPlayを選択します。
3. PSNアカウントにログインします。

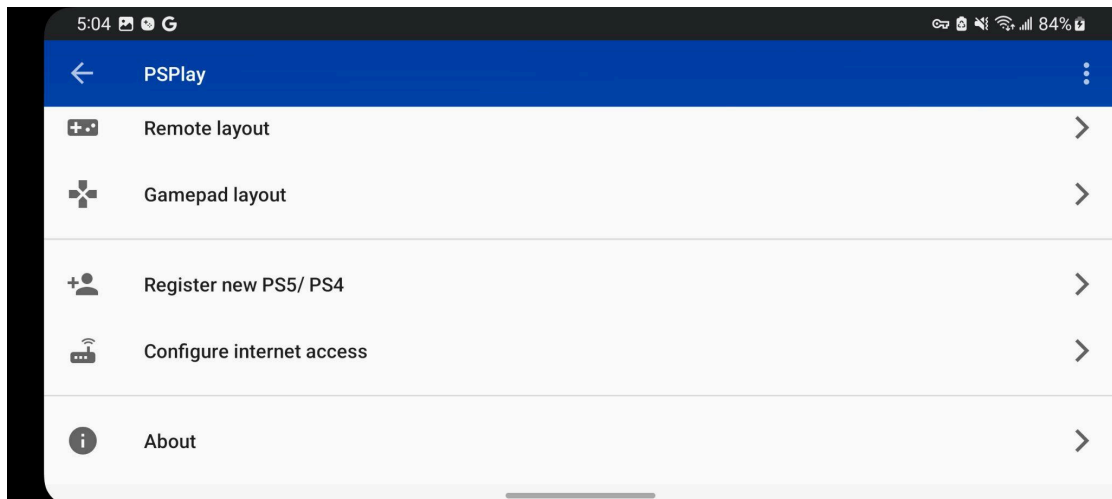

4. 「新しいPS5/PS4を登録」を押して、PlayStation 5 または 4 と接続してください。

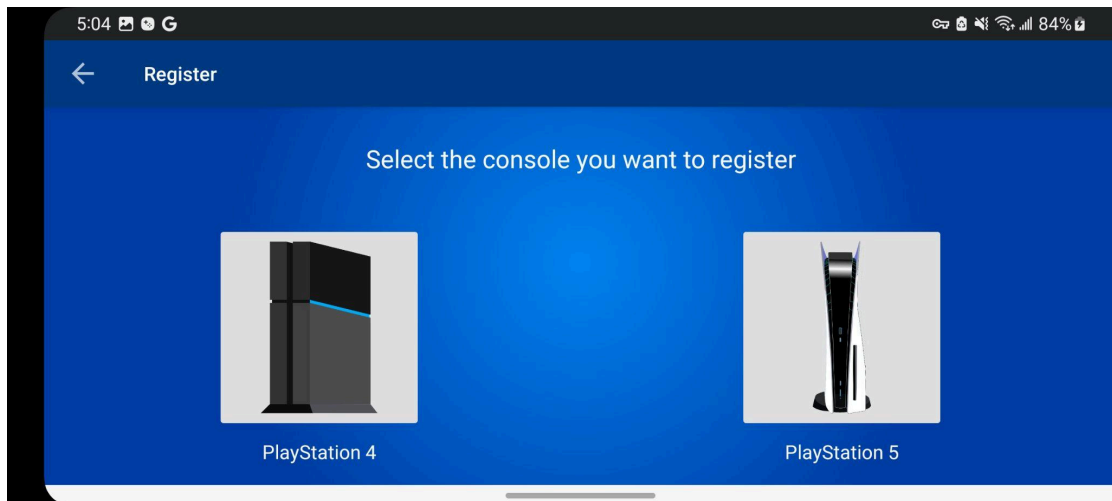

5. 「リモート接続」と「ローカル接続」二つのオプションが用意されています。

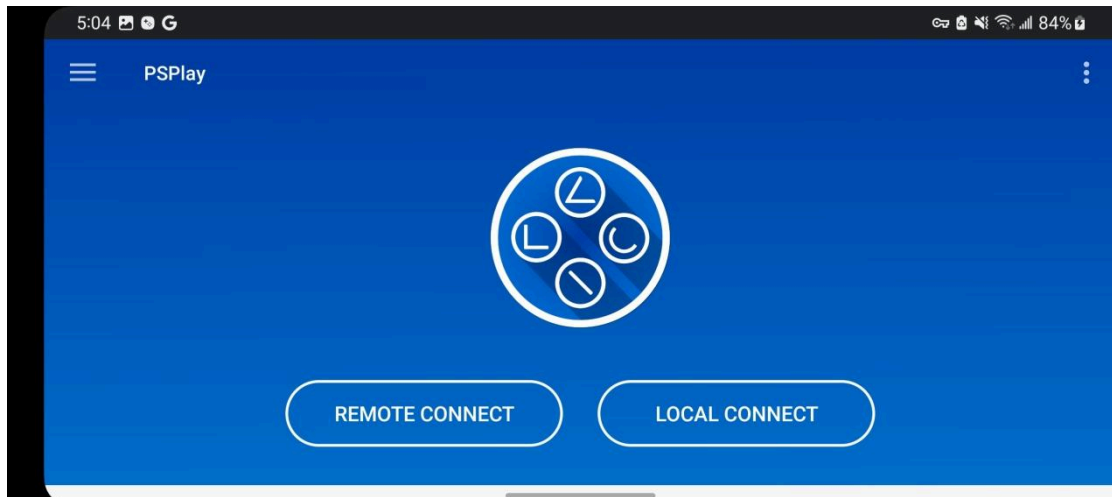

3.5 Steam Link : クラウドゲーム

- * Steam Linkを使用するには、パソコン、Steamアカウントが必要です。
1. メイン画面のカテゴリ「クラウド」の中でSteam Linkを選択します。
 2. お持ちのSteamアカウントにログインします。
 3. アプリの指示に従って設定してください。
 4. 「プレイ開始」を押してゲームを始めます。

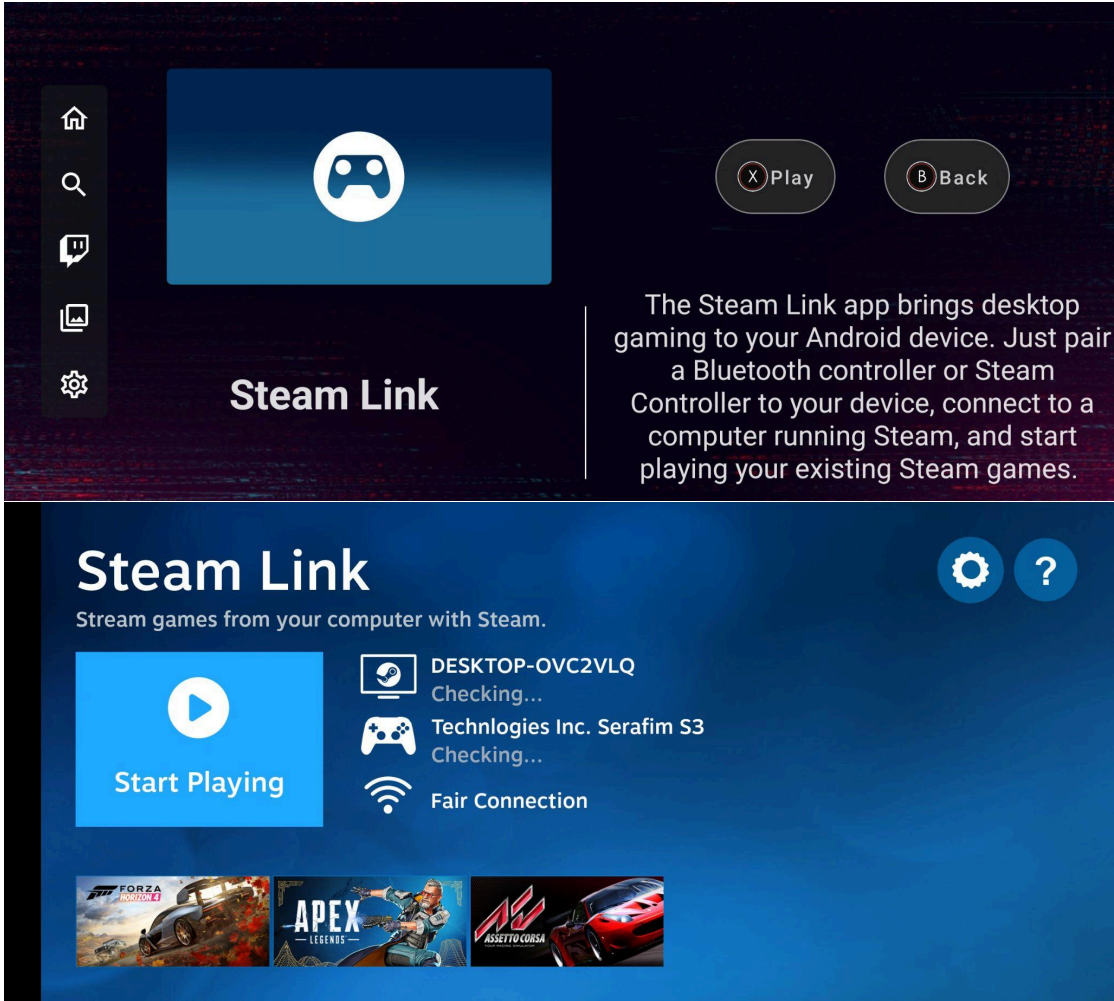

4 スクリーンショット/録画と編集/共有機能

4.1 スクリーンショット/録画

録画を開始するには、スクリーンショット/録画ボタンを長押しします。録画中であることを示す緑の点が画面の右上隅に表示され、そのお知らせも画面上で表示されます。

* 現在、録画と生配信の同時実行は対応されていません。

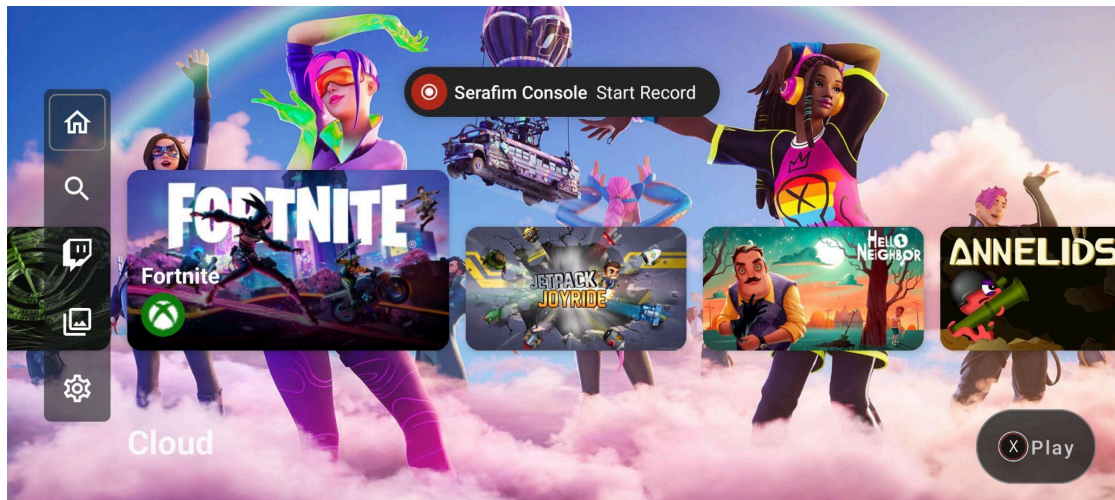

録画を停止するには、もう一度スクリーンショット/録画ボタンを長押しします。

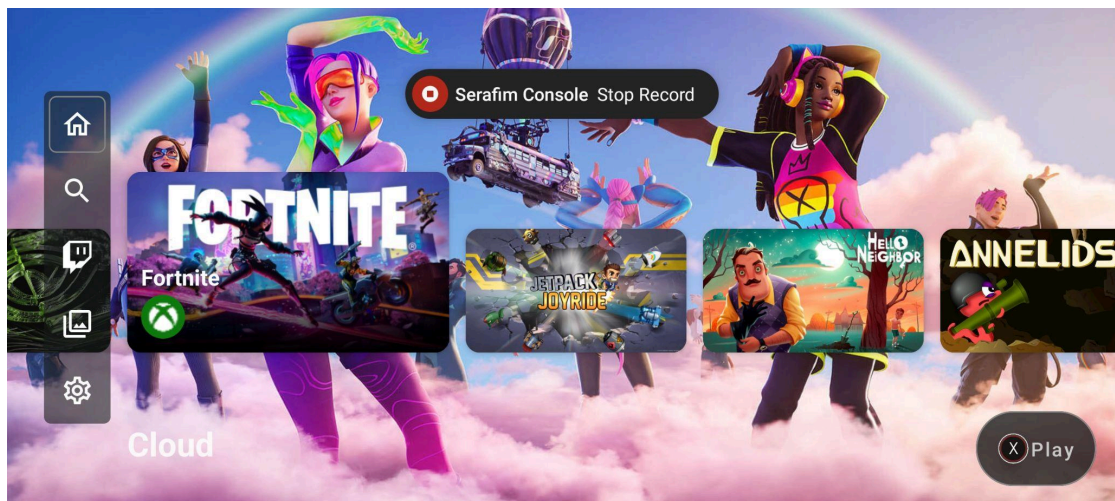

スクリーンショットを撮るには、スクリーンショット/録画ボタンを短押しします。録画された動画は、録画ライブラリで確認できます。

4.2 録画した動画の編集

録画ライブラリで、編集したい動画を選択します。

* 最新の動画はページの下部にあります。

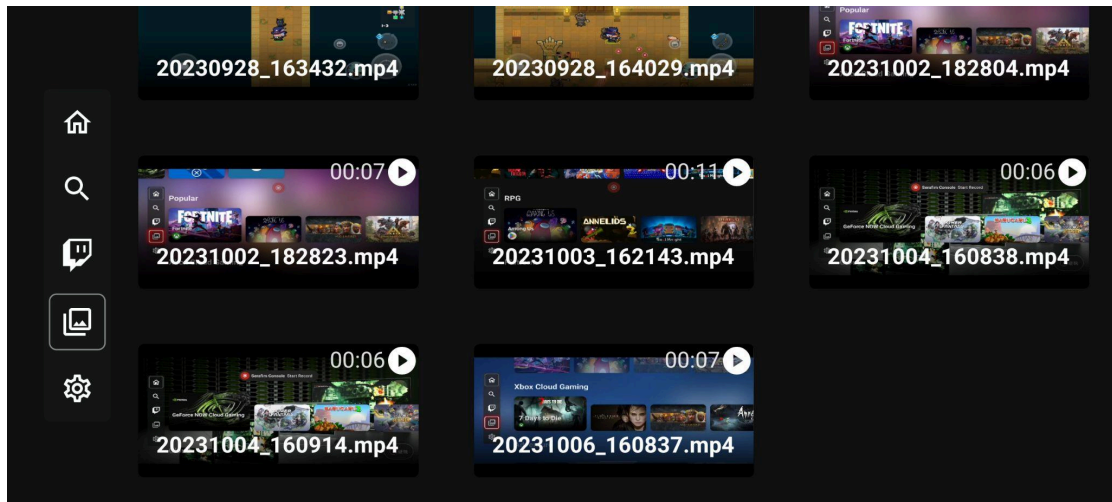

L3（左スティック）とR3（右スティック）を押して、動画内でL3とR3を移動させ、希望の長さに動画をトリミングします。切り取るにはAボタンを押します。

* トリミングされた動画は、自動的に録画ライブラリの下部に追加されます。



4.3 録画した動画の共有

録画ライブラリで、共有したい動画を選択してから、Yボタンを押したら、さまざまなSNSで共有できます。

* 共有できるSNSは、お使いの端末によって異なる場合があります。

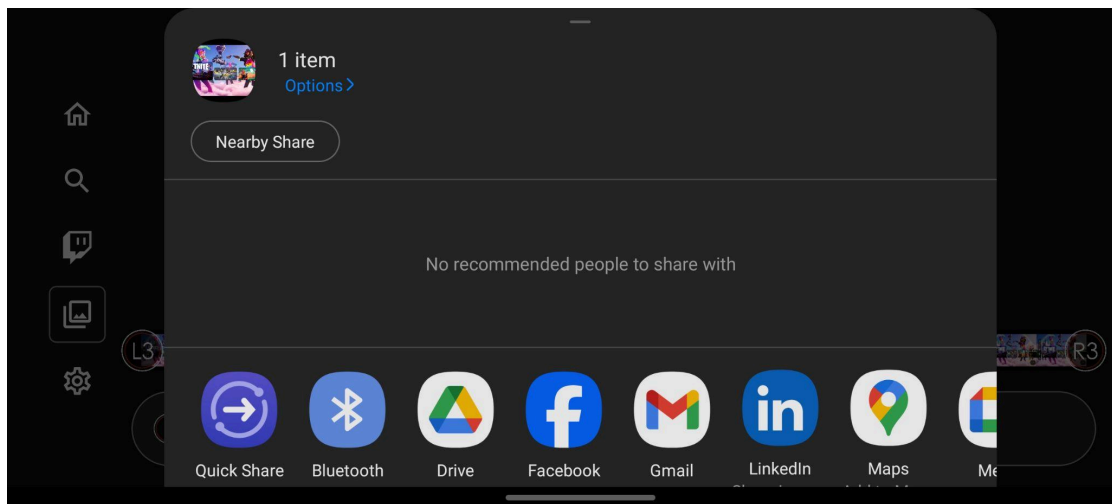

5 Twitchで生配信

Twitchで生配信を開始するには、メイン画面でTwitchのアイコンを選択し、アカウントにログインした後、お使いの端末でゲームプレイの生放送を行えます。

* 画面の右上隅に小さな緑の点が表示され、配信中であることを示します。配信が終了すると、緑の点は消えます。

* 現在、録画と生配信の同時実行は対応されていません。

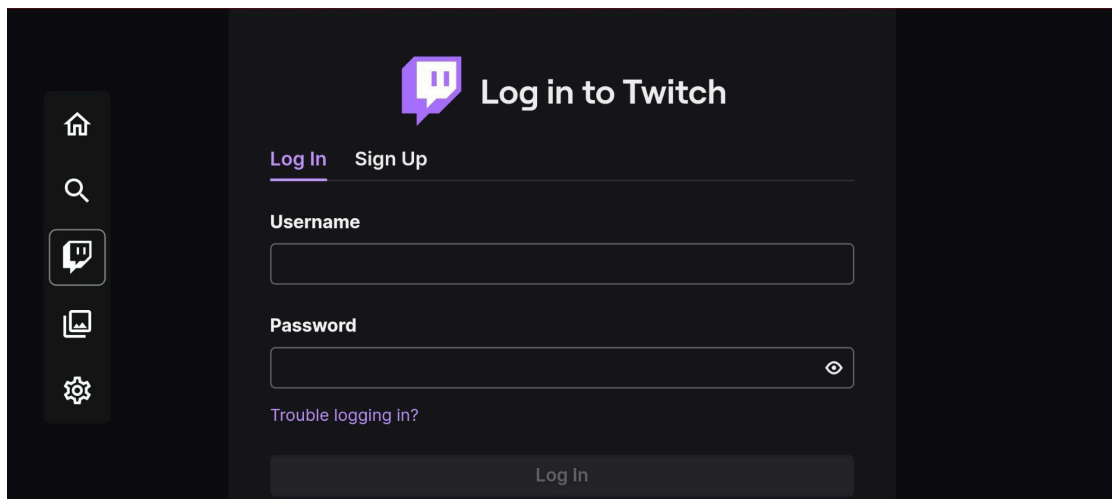

6 その他の設定

メイン画面で設定アイコンを選択します。アカウントページでは、ログインまたはアカウントの切り替えができます。

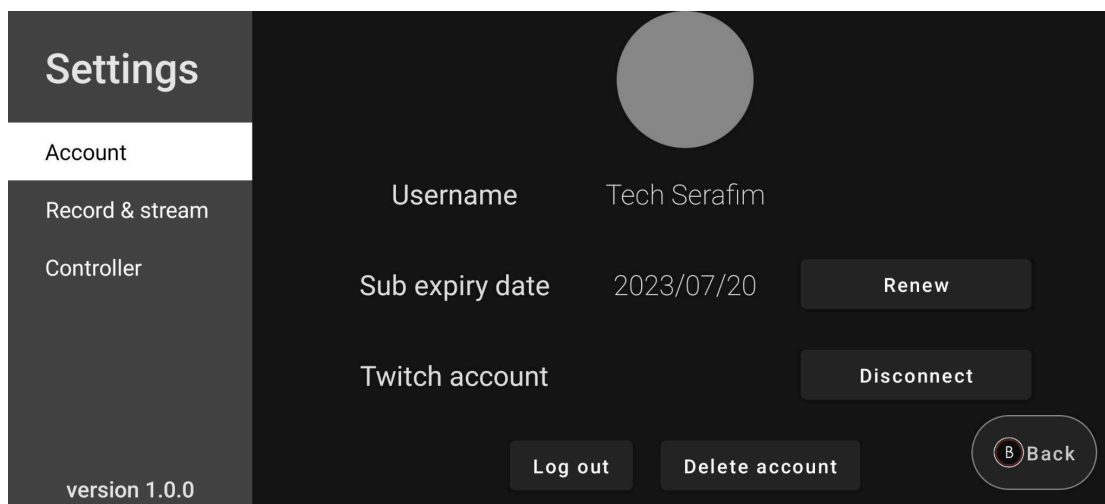

「録画と生配信」ページでは、動画の品質と音量を設定できます。

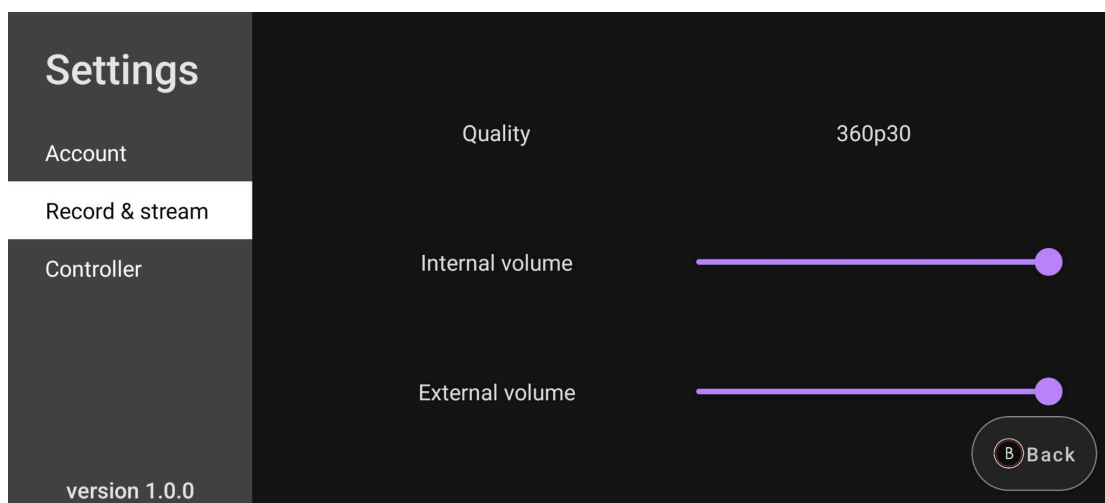

「コントローラー」ページでは、ボタンの機能テストやファームウェアの更新ができます。

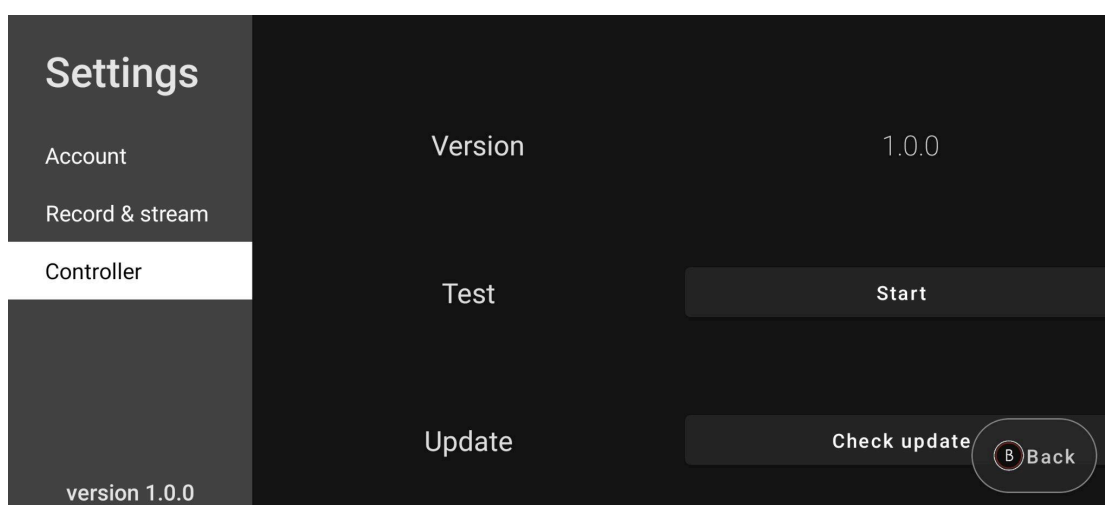

「ボタンテスト」ページでは、ボタンやジョイスティックが正常に動作しているか確認できます。ボタンテストページを終了するには、Serafimボタンを長押しします。

PC とタブレットの接続方法

パソコン:

1. Windows 7以上を対応するパソコンのUSBポートにUSB-Cケーブルを接続します。
2. PCは自動的にコントローラーを認識し、使えるようになります。

タブレット:

1. Android 9.0以上を対応するタブレットのUSB-CポートにUSB-Cケーブルを接続します。
2. タブレットは自動的にコントローラーを認識し、使えるようになります。

技術仕様

- 寸法: 10.2 × 3.7 × 1. インチ
- 重量: 143.5 グラム
- 最大伸長幅: 17.9 cm
- スマホケースの厚さ: 最大3mm
- 充電機能: ゲームプレイ中のスマートフォンの充電に対応
- アナログジョイスティック: ホール効果ジョイスティック、ジョイスティック高さ 8.22 mm、傾き角度 21°
- アナログトリガー: ホール効果リニアトリガー、トリガーの深さ 5.11 mm
- オーディオポート: 3.5mmヘッドフォンジャック
- 互換性: iPhone、USB Type-C ポート搭載、OTG 対応の Android 9.0 以降のスマートフォン
- 接続方式: USB Type-Cポート(メス)、USB Type-C コネクタ(オス)

よくある質問

Q1. ゲームプレイ中にコントローラに接続したまま、USBケーブルでスマートフォンを充電できますか？

A1: はい、ゲームプレイ中にスマートフォンを充電できます。ただし、急速充電がサポートされているかどうかは、スマートフォンのブランドと付属品の仕様によって異なります。

Q2. スマートフォンに「S3 コントローラを差し込んでください」というメッセージが出てきますが、どうすればよいですか？

A2: スマートフォンをコントローラのUSB ポートに完全に挿入する必要があります。そうしないと、スマートフォンはコントローラからの USB 信号を受信できません。

Q3. 購入の時にSerafim Consoleの1年間の無料サブスクリプションが付いていますが、サブスクリプションが終わった後もコントローラは使えますか？

A3: はい、サブスクリプションが終了した後も、引き続きS3コントローラを使用してゲームをプレイできます。サブスクリプションサービスは任意で加入できます。Serafim Consoleの年間プランは29.99ドルで一年間を通してすべての機能をご利用いただけます。

Q4. Google PlayでPS Remote Playをダウンロードしましたが、コントローラが機能しません。どうすればよいですか？

A4: Serafim Console内のPSPlayアプリを使用してください。PSPlayアプリはPlayStation 4/5のリモートプレイに対応しています。

Q5. L2、R2トリガーは感圧式ですか？

A5: コントローラは有線接続のため、遅延は3ミリ秒以下です。

Q6. コントローラを接続するときの遅延はどれくらいですか？

A6: コントローラは有線接続のため、遅延は3ミリ秒以下です。

Q7. コンピューターに接続してゲームをプレイできますか？

A7: はい、Windowsコンピューターに接続してゲームをプレイできます。

Q8: どれほどの厚さのスマホケースを使用できますか？

A8: 3mm以下の厚さのスマホケースを使用することをお勧めします。

Q9: コントローラアプリはどのスマートフォンをサポートしていますか？

A9: 専用のSerafim ConsoleアプリはAndroid 9.0以降のスマートフォンを対応しています。Androidのスマートフォンには、USB Type-Cの対応機種ならびにOTG (On-The-Go) のサポートが必要です。以下のリストに記載されていない場合でも、互換性がないとは限りません。ほかのモデルとの互換性を確認するために取り組んで参ります。より多くのモデルとの互換性を確認する次第、このリストを更新していきます。

- Android バージョン: Android 9.0 以降 (その他の標準でないAndroidは動作保証外です。)
- USB Type-Cポート、OTG (On-The-Go) 対応
- CPU: Qualcomm Snapdragon 845 以上
- メモリ: 4GB 以上
- ストレージ: 128GB 以上
- Google Pixel 9 8 , 7 6, 5, 4, 4XL, 3, 3XL
- LG G7 ThinQ
- Samsung Galaxy S25, S24, S23, S22, S21, S20, S10+, S10, S9+, S9
- Samsung Galaxy Note22, Note21, Note 20 Ultra 5G, Note10+, Note10, Note9, Note8
- Samsung Galaxy Z Fold6, Fold5, Fold4, Fold3, Fold2, Fold
- Samsung Galaxy Z Flip6, Flip5, Flip4, Flip3, Flip
- Samsung Galaxy A53, A33
- Honor 50
- Nothing 1 Series
- Oppo Find X5 Pro Series
- OnePlus 9 Pro Series
- P30 P0 Series
- Realme 7 Pro
- vivo Pro+
- Xiaomi POCO X3 Pro

Q10: Serafim S3はあらゆるスマホのゲームを対応していますか？

A10: Serafim S3は、コントローラに対応したスマホゲームなら、人気レースゲーム、FPS、サンドボックスゲーム、バトルロイヤル、ストラテジー、プラットフォーム、ロールプレイ、パズル、シミュレーション、オープンワールドのアクションRPGなど、さまざまなジャンルのゲームを快適にプレイできます。

安全に関する注意事項

デバイスの操作に問題が発生し、トラブルシューティングが役立たない場合は、デバイスの電源を切り、オンラインカスタマーサービスに連絡するか、<https://serafim-tech.com/contact/> を訪れてサポートを受けてください。いかなる場合でも、このデバイスをご自身で分解または修理しないでください。そうすることで保証が無効となります。

デバイスを液体や湿気の多い環境から遠ざけてください。このデバイスは理想的な温度範囲（0° C（32° F）～45° C（113° F））内で操作してください。温度が理想範囲を超えた場合は、温度が理想範囲に戻るまでデバイスの電源を切ってください。

製品登録

公式ウェブサイトから製品の登録を行えます。保証期間は出荷日から12ヶ月です。

●今すぐ登録する

<https://serafim-tech.com/register/>



機種名	S3	シリアル番号	
購入日		お客様の名前	
店舗名		お支払い金額	

適合性情報

連邦通信委員会適合宣言

このデバイスは、FCC 規則のパート 15 に準拠しています。操作には次の 2 つの条件が適用されます: (1) このデバイスは有害な干渉を引き起こしてはなりません。(2) このデバイスは、望ましくない操作を引き起こす可能性のある干渉を含め、受信した干渉をすべて受け入れる必要があります。

FCC 声明

このデバイスは、FCC 規則のパート 15 に準拠しています。操作には次の 2 つの条件が適用されます: (1) このデバイスは有害な干渉を引き起こしてはなりません。(2) このデバイスは、望ましくない操作を引き起こす可能性のある干渉を含め、受信した干渉をすべて受け入れる必要があります。

FCC の注意

コンプライアンス責任者によって明示的に承認されていない変更または修正を行うと、ユーザーの機器の操作権限が無効になる可能性があります。

注記

この機器は、FCC 規則のパート 15 に従い、クラス B デジタル デバイスの制限に従ってテストされ、それに準拠していることが確認されています。これらの制限は、住宅への設置において有害な干渉に対する適切な保護を提供するように設計されています。この機器は、無線周波数エネルギーを生成、使用し、放射する可能性があり、指示に従って設置および使用しないと、無線通信に有害な干渉を引き起こす可能性があります。ただし、特定の設置で干渉が発生しないという保証はありません。この機器がラジオやテレビの受信に有害な干渉を引き起こしている場合は (機器の電源をオン/オフすることで確認できます)、次の 1 つ以上の方法で干渉を修正することをお勧めします。

- 受信アンテナの向きを変えるか、位置を変えます。
- 機器と受信機の距離を広げます。
- 受信機が接続されている回路とは別の回路のコンセントに機器を接続します。
- 販売店または経験豊富なラジオ/テレビ技術者にご相談ください。

RoHS
compliant



外箱

